

设计单单号: F1908138

KTC[®] 设计稿、样稿确认

(相同样稿以最新承认日期为准)

物料编号: _____

物料描述: 32C2B 黑山语 英文说明书 T5C1大板

欧洲 3663方案 单向键 两芯 HDMI(12P 190x250mm)

设计申请人: _____ 设计人: _____

承认人: _____ 承认日期: _____

备注: 颜色: 内页、封面单黑印刷

材质: 内页、封面70g双胶纸

配两芯电源线

遥控器: RC-E27-03

配BCC8-32蝶翼形固定式塑胶注塑底座

下贴膜: 7372-3200C1-12520241

侧贴膜: 7372-3200C1-22001411

遥控器: 7601-32E272-01440011

MAX

LED TV

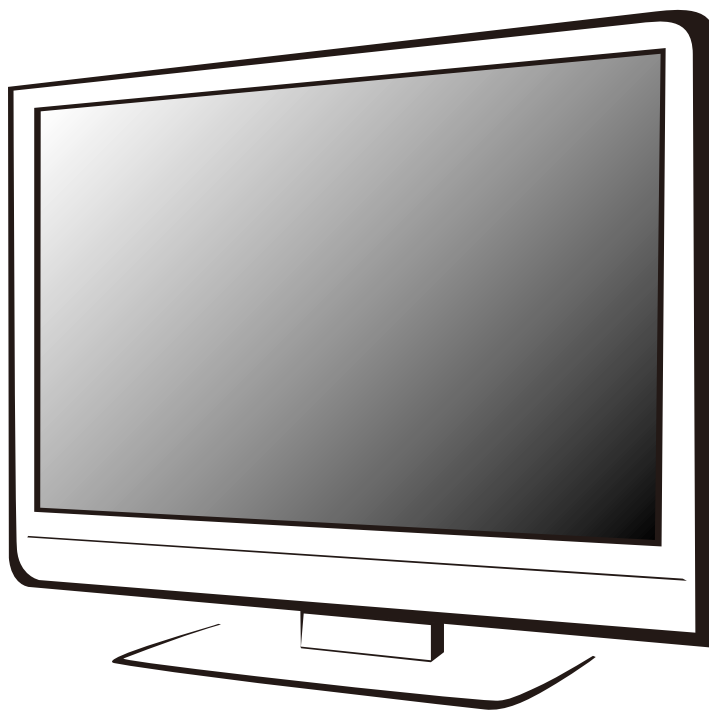

Korisničko uputstvo





Prije instaliranja i korišćenja pažljivo pročitati ovaj priručnik za pravilnu upotrebu. Preporučljivo je da se ovaj priručnik ispravno čuva radi budućeg konsultovanja. Slike u ovom priručniku služe samo kao reference.

Sadržaj

Bezbjednosno upozorenje i obavještenje	1
Montiranje i povezivanje	3
Sadržaj paketa.....	3
Montiranje TV seta.....	3
Povezivanje periferne opreme.....	4
Kontrolni tasteri na panelu	5
Daljinski upravljač	5
Osnovne operacije	7
Uključivanje/Režim pripravnosti.....	7
Izbor izvora signala.....	7
Opis operacija u okviru menija.....	7
Skeniranje programa.....	7
Opcija snimanja (REC).....	8
Opcija time-shift snimanja.....	8
Multimedijalni plejer.....	8
Otklanjanje problema	9
Tehničke specifikacije	9
Uputstvo za montažu postolja	10

Bezbjednosno upozorenje i obavještenje

Hvala vam što se odabrali multifunkcionalni inteligentni LED TV visokih performansi koji proizvodi naša kompanija. Ovaj dragocjeni uređaj će vam pružiti bolji audiovizuelni užitak. Prilikom osmišljavanja ovog proizvoda, u obzir su uzeti faktori koji utiču na ličnu bezbjednost, dok je sam proizvod prije isporuke podvrgnut strogim testovima. Međutim, nepravilno funkcionisanje uređaja može prouzrokovati električni udar i požar. Da bi se osigurala bezbjednost, produžio radni vijek ovog uređaja i obezbijedilo njegovo najbolje funkcionisanje, prije upotrebe pažljivo pročitajte uputstvo i oznake na uređaju i postupajte u skladu sa doljenavedenim bezbjednosnim uputstvima. Korisničko uputstvo sačuvajte za kasniju upotrebu.

	Upozorenje	Može dovesti do smrti
		Ukazuje na ponašanje koje nije dozvoljeno
	Pažnja	Može dovesti do povreda ili gubitka imovine
		Ukazuje na radnje koje moraju da se izvrše

U sljedećim okolnostima

- Nestanak struje ili nestabilan napon.
- Neuobičajeni zvuk ili miris iz uređaja.
- AC kabl za napajanje je oštećen.
- TV uređaj je oštećen usljed pada, potresa ili udarca.
- U TV uređaj je dospjela tečnost ili neko strano tijelo.

Odmah isključite TV uređaj, izvucite kabl za napajanje iz utičnice i obratite se ovlaštenim serviserima.

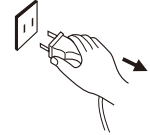

- **Ukoliko dođe do curenja ugljenog gasa ili drugih zapaljivih gasova, nemojte izvlačiti kabl za napajanje iz TV uređaja ili drugih električnih uređaja. Umjesto toga, odmah zatvorite gasni ventil i otvorite vrata i prozore.**



Upozorenje

- **Koristite samo napajanje od 100-240 VAC, 60/50 Hz.**
- **Kablove možete priključiti ili ih izvući tek nakon isključivanja napajanja.**
- **TV uređaj nemojte fiksirati na nestabilnim mjestima, jer u suprotnom može doći do njegovog pada, oštećenja ili čak požara.**
- **TV uređaj nemojte postavljati na mjesta:**
 1. **Direktno izložena suncu, sa vlagom, previsokom ili preniskom temperaturom ili velikom količinom prašine;**
 2. **Sa zapaljivim ili eksplozivnim supstancama;**
 3. **Sa zapaljivim ili korozivnim gasovima;**
 4. **U kupatilu, kuhinji i slično.**
- **Ne koristite oštećene ili neodgovarajuće utičnice i provjerite da li su utikač i utičnica povezani na odgovarajući način.**
- **Vodite računa da na utikaču i u utičnici nema prašine ili metalnih djelića.**
- **Ne oštećujte kabl za napajanje:**
 1. **Zabranjeno je prepravljavanje kabla za napajanje;**
 2. **Ne stavljajte teške predmete na kabl za napajanje;**
 3. **Držite kabl za napajanje dalje od izvora toplote;**
 4. **Ne vucite kabl za napajanje prilikom njegovog izvlačenja iz utičnice.**
- **Ne priključujte previše uređaja na isti produžni kabl jer usljed povećanog opterećenja može doći do požara.**
- **Ne ostavljajte otvoreni plamen (npr. upaljenu svijeću) blizu TV seta jer može doći do**

Upozorenje

nastanka električnog udara ili požara.

- Kako biste izbjegli pojavu električnog udara ili požara nastalog usljed prosipanja vode, ne stavljajte posudu sa vodom na TV set.
- Da biste izbjegli kratki spoj i oštećenje proizvoda, ali i električni udar, ne ubacujte oštre predmete, metal ili tečnost u priključak za antenu ili ventilacione otvore.
- Prorezi na kućištu su osmišljeni tako da oslobađaju toplotu kako bi se osiguralo da nijedna unutrašnja komponenta ne dostigne izrazito visoke temperature i da one duže vrijeme mogu normalno da funkcionišu. Nemojte pokrivati otvore prilikom postavljanja uređaja.

 Nemojte dodirivati utikač vlažnim rukama, jer u suprotnom može doći do električnog udara.

 Nemojte uključivati TV uređaj tokom olujnog vremena. Umjesto toga, izvucite utikač za napajanje i konektor za antenu da biste izbjegli udar groma.

 TV uređaj nemojte samostalno rastavljati jer u suprotnom može doći do električnog udara. Obratite se kvalifikovanim serviserima.

Pažnja

- Ne dozvolite djeci da se penju na TV set.
- Držite sitnu dodatnu opremu van domašaja djece kako je djeca ne bi progutala.
- Ukoliko TV set nećete koristiti tokom dužeg vremenskog perioda, isključite uređaj i izvucite utikač iz utičnice.
- Prije nego što počnete da čistite TV set, izvucite utikač iz utičnice i obrišite mekom krpom; ne upotrebljavajte hemijske reagense i izbjegavajte situacije u kojima strane materije mogu da dospiju u uređaj. Neodgovarajuća sredstva za čišćenje (kakva su tečnost za čišćenje, voda i dr.) mogu da oštete spoljašnji izgled proizvoda, izbrišu informacije naznačene na proizvodu, čak i da dospiju u unutrašnjost uređaja i oštete komponente, što bi za rezultat imalo nemogućnost uređaja da prikazuje program.

Pažnja

- Da podesite položaj TV uređaja ili njegov ugao, izvucite sve kablove i pažljivo pomjerajte uređaj kako ga ne biste ispustili.
- Ekran nemojte trljati tvrdim predmetima, udarati, savijati ili stiskati.
- Nakon prebacivanja uređaja iz prostorije sa niskom temperaturom u prostoriju sa visokom temperaturom, uređaj nemojte odmah upotrebljavati jer može doći do kondenzacije unutar uređaja, a samim tim i do kvarova.
- Ako je ekran polomljen i dođe do prskanja tečnosti na kožu, kožu odmah ispirajte čistom vodom u trajanju od 15 minuta i obratite se svom ljekaru.
- Prilikom prenošenja TV uređaja rukama, uhvatite njegove uglove i pridržavajte donji dio. Nemojte pritiskati panel.
- Prikazivanje iste slike u toku dužeg vremenskog perioda ili aktivne slike sa fiksnim riječima ili ikonama će prouzrokovati pojavu zvanu „urezivanje slike“ koja će se duže vrijeme zadržati na ekranu i nakon isključivanja uređaja. Ovaj neželjeni fenomen nije pokriven garancijom.
- Adekvatno gledanje televizije:
 1. Gledajte uz odgovarajuće osvjetljenje. Uslovi lošeg osvjetljenja, kao i dugo gledanje televizije mogu oštetiti vid.
 2. Prilagodite zvuk da biste izbjegli oštećenja sluha.
- Izvucite kabl za napajanje uređaja da prekinete napajanje uređaja električnom energijom.
- Ukoliko utikač ili utičnicu koristite kao sredstvo za isključivanje, vodite računa da se njima može lako baratati.
- Utikač treba da bude čvrsto povezan. Razlabavljeni utikači mogu da izazovu pojavu varnica i požara.
- Sve tehničke specifikacije u korisničkom uputstvu i na pakovanju su podložne promjenama bez prethodne najave. Ukoliko između korisničkog uputstva i stvarnog uređaja postoje neznatna odstupanja, prednost će imati potonje.

HDMI[™]
HIGH-DEFINITION MULTIMEDIA INTERFACE

Termini HDMI i HDMI multimedijски interfejs visoke definicije, i HDMI logo su zaštitni znaci ili registrovani zaštitni znaci HDMI organa za izdavanje dozvole, Inc. u Sjedinjenim Američkim državama i drugim državama.

Montiranje i povezivanje

Sadržaj paketa

1. TV set.
2. Korisničko uputstvo.
3. Daljinski upravljač.
4. Kabl za napajanje (ili priključen na TV uređaj).

Montiranje TV seta

Savjeti za instalaciju

- TV uređaj bi trebalo montirati blizu AC utičnice radi lakšeg priključivanja i isključivanja.
- Zarad vaše sigurnosti, izaberite odgovarajući zidni nosač ili stalak.
- Da biste izbjegli povređivanje, TV uređaj je potrebno postaviti na stabilnu osnovu ili fiksirati na čvrsti zid.
- Zatražite od kvalifikovanog osoblja da montira TV uređaj na zid. Nepravilna montaža može dovesti do toga da TV uređaj stoji nestabilno.
- Nemojte postavljati TV uređaj na mjesta koja su osjetljiva na mehaničke vibracije.
- Nemojte postavljati TV uređaj na mjesta na koja mogu dospjeti insekti.
- TV uređaj nemojte montirati tako da je usmjeren prema klima-uređaju, jer u suprotnom u unutrašnjem panelu displeja može doći do kondenzacije vlage i do kvarova.

Nemojte postavljati TV uređaj na mjesta sa jakim magnetnim poljem, jer u suprotnom može doći do ometanja i oštećenja uređaja putem elektromagnetnih talasa.

Montaža na stalak

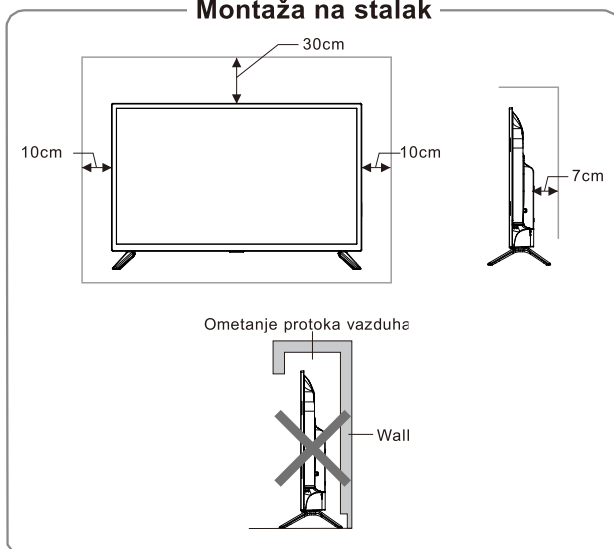

Montaža na zid

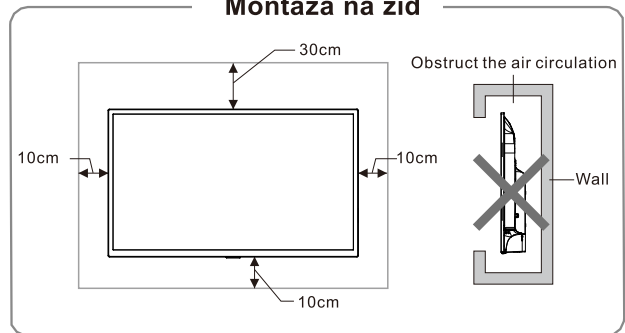

Ventilacija

- Ostavite dovoljno prostora oko TV-a na način prikazan na slici.
- Ne prekrivajte otvore za vazduh i ne stavljajte predmete u kućište.
- Ne stavljajte uređaj u zatvoreni prostor, npr. u police za knjige ili ugrađene ormare, osim u slučaju da obezbijedite odgovarajuću ventilaciju TV seta.

! Upozorenje

Nikad ne postavljajte TV set na nestabilno mjesto. TV set može pasti i prouzrokovati ozbiljne povrede ili smrt. Mnoge povrede, naročito djece, mogu se izbjeći jednostavnim mjerama predostrožnosti kao što su:

- Korišćenje ormara ili stalaka preporučenih od strane proizvođača TV seta.
- Korišćenje samo onog namještaja koji može bezbjedno da nosi težinu TV seta.
- Osiguravanje da TV set ne prelazi preko ivica namještaja na koji je postavljen.
- Ne postavljati TV set na visok namještaj (npr. plakare ili police za knjige) bez pričvršćivanja i namještaja i TV seta na odgovarajući oslonac.
- Ne postavljati TV set na tkaninu ili druge materijale koji se mogu nalaziti između TV seta i namještaja na kojem se nalazi.
- Podučavanje djece o opasnostima od penjanja na namještaj radi dosezanja TV seta ili njegovih komandi.

Ako je vaš postojeći televizijski uređaj bio zadržan ili pomjeran, trebalo bi da primijenite gore navedene mjere predostrožnosti.

Povezivanje periferne opreme

Napomene:

1. USB interfejsi podržavaju periferne uređaje, uključujući USB uređaje za skladištenje podataka.
2. Kada treba da povežete uređaj koji podržava ARC funkciju, odaberite HDMI-2 interfejs.
3. Kada treba da povežete uređaj koji podržava MHL funkciju, odaberite HDMI-1 interfejs.
4. HDMI konektor može da vrši funkciju DVI konektora uz eksterni HDMI/DVI komutator.
5. Periferne uređaje i kablove opisane u ovom uputstvu bi trebalo zasebno kupiti.

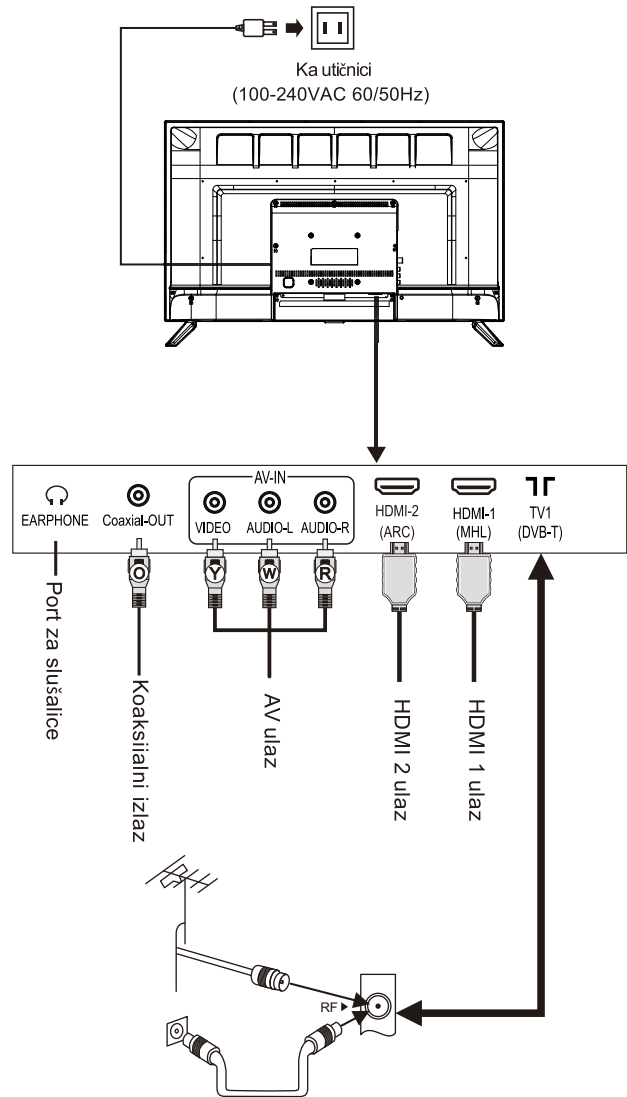
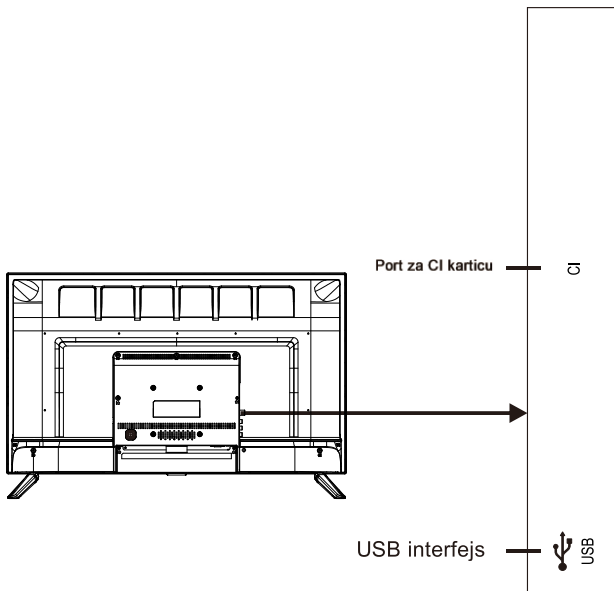

- Ⓞ Narandžasta (kabl za koaksijalni signal)
- Ⓨ Žuta (kabl za VIDEO signal)
- Ⓦ Bijela (kabl za AUDIO-L signal)
- Ⓡ Crvena (kablovi za AUDIO-R signal)

⚠ Upozorenje

Prilikom povezivanja spoljne antene na signalni priključak TV uređaja, prvo isključite glavni prekidač napona TV uređaja. Da biste izbjegli električni udar, spoljnu antenu nemojte približavati električnom vodu visokog napona. Kablovska mrežna antena povezana na ovaj TV uređaj mora da bude izolovana od uzemljenja, jer u suprotnom može nastati požar ili druge opasnosti.

Kontrolni tasteri na panelu

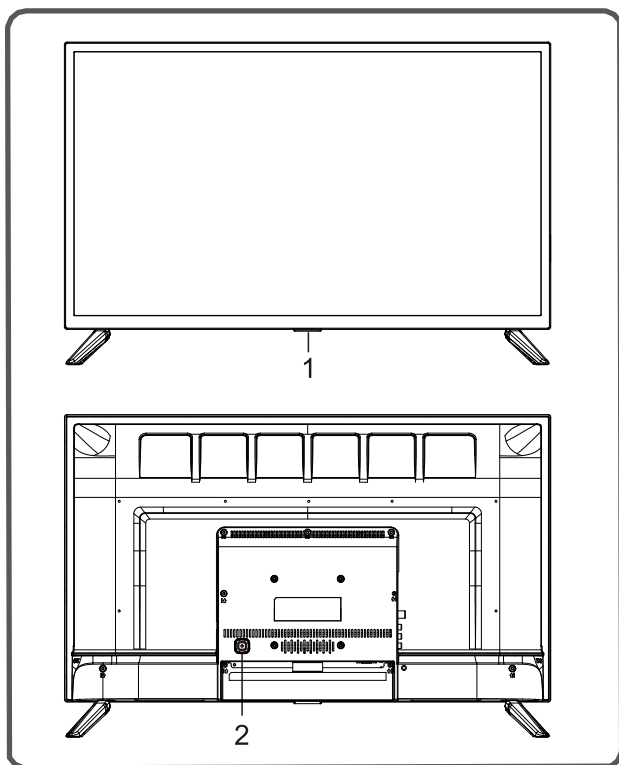

1. LED indikator napona i prijemnik signala daljinskog.
2. ⏻ Standby: Da uključite TV ili za povratak u stanje pripravnosti, funkcija je ista kao pritiskanje [⏻] na daljinskom upravljaču.

Napomena: Izgled može da varira od modela do modela. Prednost ima izgled stvarnog proizvoda.

Daljinski upravljač

Postupak postavljanja baterija u daljinski upravljač

Uklonite poklopac odjeljka za bateriju i ubacite dvije AAA baterije (br. 7, 1,5V). Uvjerite se da je polaritet baterije u skladu sa oznakama polariteta „+“ i „-“ u odjeljku za baterije daljinskog upravljača.

Mjere opreza prilikom upotrebe daljinskog upravljača

- Pri upotrebi daljinskog upravljača, njega treba usmjeriti ka senzoru za daljinski upravljač. Predmeti koji se nađu između daljinskog upravljača i senzora mogu da ometaju normalan rad.
- Daljinski upravljač nemojte izlagati snažnim vibracijama. Osim toga, daljinski upravljač nemojte postavljati na mjesta koja su izložena direktnom uticaju sunca, jer visoke temperature mogu da prouzrokuju deformisanje daljinskog upravljača.
- Ukoliko je senzor za daljinski upravljač glavne jedinice direktno izložen sunčevim zracima ili jakoj svjetlosti, može doći do kvara daljinskog upravljača. U tom slučaju promijenite ugao osvjetljenja ili TV uređaja ili daljinski upravljač koristite blizu senzora.
- Oslabljene baterije će uticati na domet daljinskog upravljača, te u tom slučaju baterije treba zamijeniti novim. Ukoliko ne planirate da koristite daljinski upravljač tokom dužeg vremenskog perioda ili ako su se baterije ispraznile, uklonite baterije kako biste spriječili da daljinski upravljač korodira usljed curenja baterije, što može dovesti do oštećenja i kvara daljinskog upravljača.
- Nemojte upotrebljavati različite tipove baterija. Nije dozvoljeno korišćenje starih i novih baterija istovremeno. Baterije se moraju zamijeniti u paru.
- Baterije nemojte bacati u vatru, puniti ih ili rastavljati. Iskorišćene baterije nemojte puniti, prespajati, rastavljati/sastavljati, zagrijavati ili spaljivati. Baterije odložite u skladu sa važećim propisima o zaštiti životne sredine.

Tasteri na daljinskom upravljaču

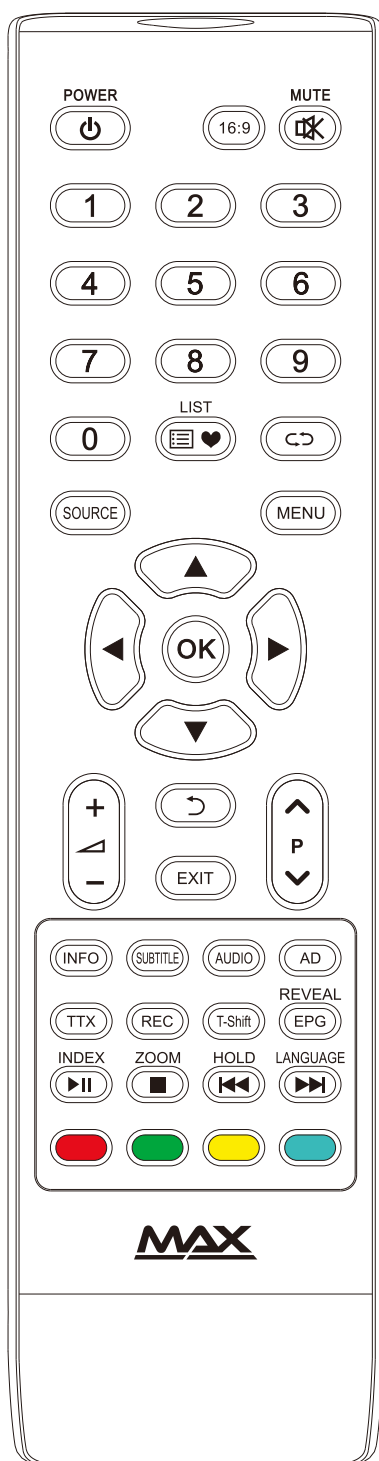

Tasteri	Funkcija
Power()	Prebacivanje između radnog stanja i stanja pripravnosti.
16:9	Prebacivanje režima ekrana.
MUTE()	Uključivanje/isključivanje zvuka.
(0~9)	Unos brojeva ili izbor kanala.
List()	Prikaz liste programa.
	Povratak na kanal koji ste prethodno gledali.
SOURCE	Pritisnite ovaj taster da biste izabrali izvor signala. (samo u TV režimu)
MENU	Prikaz menija ekranskog prikaza (OSD).
Kursorski tasteri ()	Izbor stavki ili podešavanje vrijednosti.
OK	Potvrda operacije.
VOL+/- ()	Pojačavanje zvuka/smanjenje zvuka.
Return()	Povratak na prethodnu stranicu.
EXIT	Izlazak iz trenutnog interfejsa.
CH+/- ()	Promjena kanala.
INFO	Prikaz informacija o TV programu.
SUBTITLE	Izbor jezika titlova.
AUDIO	Izbor jezika zvuka.
AD	Uklj/isklj. povezanog zvuka.
TTX	Otvaranje teleteksta.
REC	Snimanje programa.
T-Shift	Time-shift u DTV režimu.
REVEAL(EPG)	Prikaz skrivenog teksta u režimu teleteksta. (Elektronski programski vodič)
INDEX()	Prikaz početne strane u režimu teleteksta. (Funkcija reprodukcije/pauze kod multimedijских sadržaja)
ZOOM()	Prilagođavanje veličine teleteksta. (Funkcija stopiranja kod multimedije)
HOLD()	Zadržavanje displeja na trenutnoj strani. (Posljednji fajl kod multimedije)
LANGUAGE()	Promjena jezika teleteksta. (Sljedeći fajl kod multimedije).
Crveni taster	Taster posebne funkcije
Zeleni taster	
Žuti taster	
Plavi taster	

Napomena: Izgled daljinskog upravljača može da se razlikuje od onog prikazanog na crtežu. Izgled stvarnog daljinskog upravljača uzima se kao standardni.

Osnovne operacije

Napomena:

1. Operacije tastera odnose se na operacije daljinskog upravljača, za operacije kontrolnih tastera na panelu pogledati objašnjenje operacije „**Kontrolnih tastera na panelu**“.
2. Uputstvo za operacije menija je u ovom priručniku objašnjeno prema TV režimu. Operacije u drugim režimima slične su onim u TV režimu, koje korisnici mogu koristiti kao referencu.
3. Prije uključivanja platforme, provjeriti da li je napajanje stabilno.

Uključivanje/režim pripravnosti

Povežite kabl za napajanje sa električnom utičnicom. Pritisnite taster [] da uključite TV. Pritisnite taster [▲]/[▼]/[◀]/[▶] da odaberete željeni OSD jezik i pritisnite [OK] za potvrdu. Pritisnite [▲]/[▼] da odaberete **DVB Type** i pritisnite [OK] za naredni korak.

Na ekranu koji prikazuje interfejs, pritisnite taster [◀]/[▶] da odaberete željeni **Tune Type**, a potom pritisnite [▼] i možete odabrati vašu zemlju pritiskom na taster [▲]/[▼]/[◀]/[▶]. Potom pritisnite [OK] da potvrdite (Ako izaberete **France**, treba da odredite lozinku ili da odaberete **BW** u slučaju izbora više zemalja), a uređaj pokreće automatsku pretragu kanala. (Ako je kao **DVB Type** izabrano **DVB-C**, treba da podesite **Tuning Mode** kao **Network** ili **Full**. Kada podesite na **Network**, treba da pritisnete [▲]/[▼] radi odabira **Frequency, Modulation, Network ID** i **Symbol Rate**. Potom pritisnite [◀]/[▶] da prilagodite stavke. Na kraju, odaberite **Search** i pritisnite [OK] da pokrenete skeniranje.)

Kad je TV uključen, pritisnite [] da biste prebacili u režim pripravnosti.

★ **Posebni savjeti:** Ovaj uređaj koristi tehnologiju uštede energije. Ukoliko nema ulaza signala kada je uređaj uključen, uređaj će nakon pet minuta automatski preći u stanje pripravnosti. Uređaj će automatski preći u stanje pripravnosti prema određenom vremenu uspaljivanja;



Izbor izvora signala

Možete da povežete razne uređaje na TV set i gledate slike visokog kvaliteta. Ako video uređaj ima HDMI, AV i druge izlazne video portove, možete da izaberete neki od njih i da izvršite povezivanje s odgovarajućim ulaznim portovima TV seta. Nakon povezivanja, uključite uređaj i pritisnite taster [SOURCE], a potom će se meni izbora signala pojaviti na ekranu.

Pritisnite taster [▲]/[▼] da odaberete ulazni signal, pa potom pritisnite taster [OK] da biste potvrdili.

Opis operacija u okviru menija

Pritisnite taster [MENU] da biste prikazali glavni meni na ekranu:



1. Pritisnite taster [◀]/[▶] da biste izabrali jedan od sljedećih menija: **CHANNEL, PICTURE, SOUND, TIME, OPTION, LOCK**.
1. Pritisnite taster [▲]/[▼] da biste izabrali stavku menija.
2. Pritisnite taster [OK] da biste ušli u podmeni.
2. Pritisnite taster [◀]/[▶] da biste podesili vrijednost ili izmijenili podešavanje.
3. Kad se na ekranu prikaže glavni meni, pritisnite []/[MENU] da biste izašli iz glavnog menija; Pritisnite []/[MENU] da biste se vratili na prethodni meni kada TV prikaže podmeni.
4. U toku operacija u okviru menija, ikone nevažjećih opcija će se biti označene sivom bojom.

Napomena: Izvorna lozinka za sistem zaključavanja je **0000**.

Skeniranje programa

Prije prve upotrebe TV uređaja, pretražite kanale. Prije pokretanja skeniranja, uvjerite se da je antena pravilno povezana i izaberite željeni tip antene. U sljedećem primjeru pretrage kanala kao **Tune Type** je izabrana opcija **DVB-T**.

Auto Tuning

Pritisnite taster [MENU] i izaberite **CHANNEL > Auto Tuning**, a potom pritisnite taster [OK]. Onda pritisnite [◀]/[▶] da odaberete **Tune Type: DTV+ATV, DTV, ATV**. Pritisnite taster [▼], pa ćete moći da odaberete zemlju tako što ćete pritisnuti tastere [▲]/[▼]/[◀]/[▶] i uređaj kreće s automatskom pretragom nakon što se pritisne taster [OK]. (Ako izaberete Francusku, treba da unesete lozinku, a treba da odaberete BW u slučaju izbora više zemalja). Ako odaberete DTV+ATV, na ekranu će se prikazati „Da i ste sigurni da želite da preskočite ATV pretragu?“ nakon pritiska tastera [] tokom automatske ATV pretrage kanala. Pritisnite taster [◀] da potvrdite, nakon čega uređaj pokreće automatsku DTV pretragu kanala, ili pritisnite taster [▶] da poništite. Tokom automatske DTV pretrage kanala, na ekranu će se prikazati „Da i ste sigurni da želite da preskočite DTV pretragu?“ nakon pritiska tastera []. Pritisnite taster [◀] za potvrdu ili pritisnite taster [▶] da poništite.

Ručna DTV pretraga (u okviru DTV izvora signala)

Pritisnite taster [MENU], pa izaberite **CHANNEL > DTV Manual Tuning**. Pritisnite taster [OK] da biste ušli u meni **DTV Manual Tuning**. Pritisnite taster [◀]/[▶] da izaberete kanal, a potom pritisnite taster [OK] da potvrdite. Tokom pretrage možete pritisnuti taster [↵] da prekinete pretragu i vratite se na prethodni meni

Ručna ATV pretraga (u okviru ATV izvora signala)

Pritisnite taster [MENU] key, pa izaberite **CHANNEL > ATV Manual Tuning**. Pritisnite taster [OK] da biste ušli u meni **ATV Manual Tuning**. Pritisnite taster [▲]/[▼] da izaberete **Sound System, Color System, Current CH**, a potom pritisnite taster [◀]/[▶] da izaberete željene opcije. Odaberite **Search**, pritisnite taster [◀]/[▶] da biste pretražili niske ili visoke frekvencije. Nakon pretrage, odaberite **Fine-Tune** i pritisnite [◀]/[▶] da biste podesili niske ili visoke frekvencije. U toku ručne pretraga takođe možete pritisnuti taster [↵] da prekinete pretragu i vratite se na prethodni meni.

Opcija snimanja (REC)

U DTV režimu pritisnite taster [REC]. Na ekranu se prikazuje opcija snimanja i sistem odmah započinje snimanje. Pritisnite taster [■] da biste zaustavili snimanje i napustili funkciju snimanja. Pritisnite taster [MENU] i odaberite **OPTION > Recorded List**, pa izaberite datoteku koje želite da reprodukujete i potom pritisnite taster [OK] za pokretanje reprodukcije.

Ikona	Opis
▶	Play: Reprodukcija.
■	Stop: Zaustavljanje i izlazak.
	Pause: Pauziranje.
◀◀	FB: Brzo premotavanje unazad, pritisnite [INDEX] za normalnu reprodukciju.
▶▶	FF: Brzo premotavanje unaprijed, pritisnite [INDEX] za normalnu reprodukciju.
▶	FF 30S: Premotavanje unaprijed za 30s.
◀	FB 30S: Premotavanje unazad za 30s.

Napomena: Funkcija snimanja podržava samo memorije sa Fat32 sistemom datoteka. Memorije sa drugim sistemima datoteka moraju da se formatiraju. Prije formatiranja memorije, napravite rezervne kopije korisnih podataka jer se sadržaj memorije ne može povratiti nakon formatiranja.

Opcija time-shift snimanja

U DTV režimu pritisnite taster [T-shift] i prikazaće se meni opcije time-shift snimanja, dok će reprodukcija

programa biti obustavljena. Pritisnite [INDEX] da biste nastavili reprodukciju programa. Pritisnite [■] a biste zaustavili opciju time-shift snimanja i napustili je. Kada korisnik nakratko napusti program, funkcija time-shift snimanja može da obustavi reprodukciju programa i uskladišti reprodukovani program na U disk. Kada korisnik ponovo pokrene reprodukciju, program može ponovo da se reprodukuje.

Ikona	Opis
▶	Play: Reprodukcija.
■	Stop: Zaustavljanje i izlazak.
	Pause: Pauziranje.
◀◀	FB: Brzo premotavanje unazad, pritisnite [INDEX] za normalnu reprodukciju.
▶▶	FF: Brzo premotavanje unaprijed, pritisnite [INDEX] za normalnu reprodukciju.
▶	FF 30S: Premotavanje unaprijed za 30s.
◀	FB 30S: Premotavanje unazad za 30s.

Multimedijalni plejer

Pritisnite taster [SOURCE], pa potom pritisnite [▲]/[▼] da odaberete **USB** i pritisnite [OK] da pristupite. Izaberite tip datoteke: **Movie, Music, Photo**.

■ Reprodukcija datoteka sa lokalnog diska:

Prije reprodukovanja datoteka sa lokalnog diska, povežite USB uređaj za skladištenje podataka preko USB interfejsa.

Izaberite opciju lokalni disk uređaj u direktorijumu datoteke pa pritisnite taster [OK] da biste pristupili. Izaberite **Return** u direktorijumu, pritisnite [OK] da biste se vratili na prethodnu fasciklu. Izaberite ciljnu fasciklu, pritisnite taster [OK] da biste pristupili fascikli. Onda pritisnite [▲]/[▼]/[◀]/[▶] da izaberete ciljnu datoteku i taster [▶|] za reprodukciju. Pritisnite [↵] da biste se vratili na radnu površinu.

Pažnja:

1. Sistem najvjerojatnije neće prepoznati nestandardne USB uređaje. U tom slučaju, takav uređaj zamijenite standardnim USB uređajem;
2. Sistem za strimovanje medija ima određena ograničenja u pogledu formata datoteka. Mogući su problemi prilikom reprodukcije sadržaja koji je izvan ograničenja sistema;
3. U toku reprodukcije, USB uređaj nemojte uklanjati, jer u suprotnom mogu nastati problemi u sistemu ili na uređaju. Prije zamjene USB uređaja isključite napajanje uređaja;
4. Sistem podržava standardne USB1.1 i USB2.0 uređaje, kao što su USB uređaj za skladištenje podataka i prenosivi hard diskovi;
5. Maksimalna izlazna struja USB porta ovog uređaja iznosi 500 mA i u slučaju prekoračenja ovog ograničenja, aktiviraće se samozaštita. U slučaju priključivanja

eksternog uređaja jače izlazne struje, koristite eksterno napajanje;

6. Ovaj sistem je složen. Kada sistem očitava datoteke ili ih reprodukuje, na ekranu će se prikazivati statične slike ili će pak pojedine funkcije biti nedostupne zbog kompatibilnosti i stabilnosti USB uređaja. U tom slučaju, isključite uređaj i ponovo pokrenite sistem.

Pritisak tastera [INFO] može da prikaže ili sakrije alatnu traku. Tokom reprodukcije, odaberite željenu opciju menija i pritisnite [OK] da izvršite operaciju; možete pritisnuti [↵] da prekinete reprod. ili prit. [▶||]/[■]/[◀◀], [▶▶] na daljinskom upravljaču da biste koristili prečice.

Otklanjanje problema

■ Na slikama na TV uređaju se javljaju tačkice i u pratećem zvuku postoji šum.

1. Provjerite da li je konektor za antenu izvučen i da li je kabl u dobrom stanju.
2. Provjerite tip antene (VHF/UHF).
3. Prilagodite orijentaciju i položaj antene.
4. Pokušajte sa upotrebom pojačivača signala.

■ Nema slike, niti zvuka. Lampica indikatora ne svijetli.

Provjerite da li je povezan napojni vod.

■ Na ekranu se pojavljuju isprekidane linije ili ometanja u vidu traka.

Nemojte upotrebljavati električni fen blizu TV uređaja i podesite orijentaciju antene kako biste smanjili ometanje.

■ Na ekranu se javljaju duple slike.

1. Upotrebite visoko usmjerenu antenu.
2. Podesite orijentaciju antene.

■ Slike su bezbojne.

Pristupite podešavanju „Picture“ i povećajte zasićenost boja.

■ Nema zvuka na TV-u.

1. Podesite jačinu zvuka na odgovarajući nivo.
2. Pritisnite taster [🔇] na daljinskom upravljaču da biste poništili režim isključivanja zvuka.

■ Na ekranu uređaja prikazuje se slika „Nema ulaza signala“. Signalna lampica treperi.

1. Provjerite da li je signalni kabl labav ili izvučen. Povežite ga ponovo.
2. Računar može biti u režimu pripravnosti. Restartujte ga.

■ Domet daljinskog upravljača je mali ili je van kontrole.

1. Uklonite predmet kako biste izbjegli blokiranje senzora daljinskog upravljača.
2. Zamijenite bateriju.

■ Uređaj je usporen, sistem pada, nije moguće upravljati uređajem.

Prvo isključite napajanje, pa ga ponovo uključite nakon 1–2 minuta i potom ponovo uključite TV uređaj.

Tehničke specifikacije

Glavna jedinica

Maks. rezolucija	1366×768
Najbolja rezolucija	1360×768@60Hz
Napajanje	100-240VAC 60/50Hz
Potrošnja energije kod zvučnika	6W+6W

Dimenzije (D×Š×V) i težina

Bez postolja	Raspakovan: 732×76×432(mm ³)
Sa postoljem	Raspakovan: 732×193×486(mm ³)
	Zapakovan: 797×115×488(mm ³)
	Neto težina: 4kg Bruto težina: 5.2kg

Radna sredina:

Temperatura: 5℃~40℃

RH: 10%~85%

Atmosferski pritisak: 86kPa~106kPa

Uslovi skladištenja:

Temperatura: -20°C~55°C

RH: 5%~95%

Atmosferski pritisak: 86kPa~106kPa

Tehničke specifikacije za TV

1. Podržani standardi:

ATV: PAL D/K, I, B/G, SECAM D/K, B/G, L/L';**DTV:** DVB-T/T2/C(DVB-S/S2 opcionalno).

2. Antenski ulaz: 75 Ω koaks. nebalansiran.

3. AV video ulaz: 75 Ω, 1±0.1Vp-p, RCA terminal.

4. AV audio ulaz: 20K Ω, 0.2~2Vrms.

5. HDMI video ulaz: 480i, 480P, 576i, 576P, 720P, 1080i, 1080P.

Režim HDMI ekrana

32"

VESA režim			
Br.	Režim	Rezolucija	Frekvencija
1	VGA	720×400	70Hz
2		640×480	60Hz
3	SVGA	800×600	60Hz
4	XGA	1024×768	60Hz
5	WXGA	1360×768	60Hz

Upravljanje potrošnjom struje

Režim	Potrošnja struje
Normalan rad	≤55W
Pripravnost	≤0.5W

Uputstvo za montažu postolja

Prvo položite uređaj ravno, imajući u vidu razliku lijeve i desne, kao i prednje i zadnje strane postolja, pa potom montirajte postolje na donji dio zadnjeg poklopca uređaja u smjeru strelice sa slike. Uklopite zavrtnje, a potom ih pričvrstite (imajte na umu da se postolje mora podesiti kako je prikazano na slici, jer ga u suprotnom nije moguće montirati.)

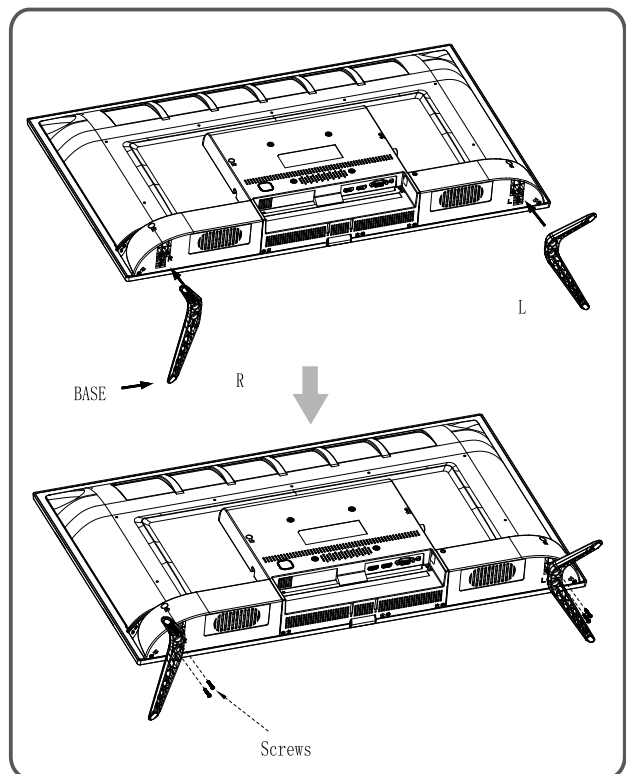

Napomena: Stvarni izgled postolja i uređaja može da se razlikuje od onog na slici. Pogledajte uređaj koji imate.