

## KTC<sup>®</sup> 设计稿、样稿确认

(相同样稿以最新承认日期为准)

物料编号: \_\_\_\_\_

物料描述: 32C2BS MAX 黑山说明书  
\_\_\_\_\_  
(T5C2大板 欧洲 6A348方案)(单向键 两芯 HDMI)(电子)  
\_\_\_\_\_

设计申请人: \_\_\_\_\_ 设计人: \_\_\_\_\_

承认人: \_\_\_\_\_ 承认日期: \_\_\_\_\_

备注: \_\_\_\_\_

配两芯电源线

遥控器: 7601-42E442-0044MAX1

下贴膜: 7372-3200C2-12222211

侧贴膜: 7372-3200C2-22200211

32C2BS BCC8-32 蝶翼形固定式塑胶注塑底座

# MAX

## TV LED

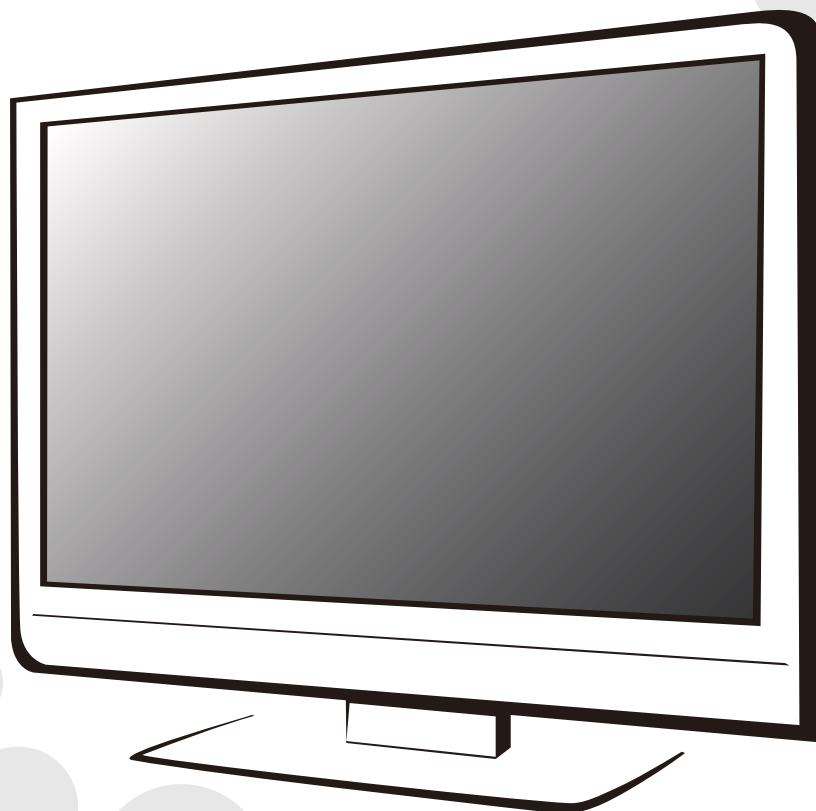

### Vodič za brzo pokretanje



Molimo vas da pažljivo pročitate ovo uputstvo za propisno korišćenje prije instaliranja i korišćenja.  
Preporučuje se da propisno sačuvate ovaj priručnik radi buduće upotrebe.  
Slike u ovom priručniku služe samo kao ilustracija.

## Sadržaj

Bezbednosna upozorenja i napomene.....	1
Postavljanje i povezivanje.....	3
Postavljanje TV uređaja.....	3
Povezivanje periferne opreme.....	4
Kontrolni tasteri table.....	5
Daljinski upravljač.....	5
Osnovne operacije.....	7
Uključivanje/Režim pripravnosti.....	7
Izbor izvora signala.....	7
Opis operacija izbornog menija.....	7
Pretraživanje programa.....	7
Opcija snimanja.....	8
Opcija pomjeranja vremena.....	8
Uputstva za upravljanje pametnom platformom.....	9
Osnovne operacije.....	9
Brzo pokretanje.....	9
Pametne aplikacije.....	9
Podešavanja mreže.....	10
Važna napomena o mrežnim uslugama.....	11
Otklanjanje kvarova.....	12
Tehničke specifikacije.....	13

## Bezbednosno upozorenje i napomene

Hvala Vam, što ste izabrali multifunkcionalni, pametni LED TV visokih performansi, koji je proizvela naša kompanija. Ova dragocjena stvar će vam pružiti bolje audio-vizuelno uživanje. Tokom dizajniranja ovog proizvoda, u obzir su uzeti faktori koji utiču na ličnu bezbednost, i proizvod je bio podvrgnut strogim testovima prije dostave. Ipak, nepropisno korišćenje može dovesti do strujnog udara i požara. Kako biste osigurali bezbednost, produžili životni vijek ovog uređaja i postarali se da tokom reprodukcije uređaj pruži najbolje performanse, molimo Vas da pažljivo pročitate ovo korisničko uputstvo i specifikaciju prije korišćenja, i da pratite sljedeća bezbednosna uputstva. Molimo Vas, čuvajte ovo korisničko uputstvo radi kasnije upotrebe.

 <b>Upozorenje</b>	Može da dovede do povreda
 Ukazuje na ponašanje koje se mora zabraniti.	
 <b>Pažnja</b>	Može da dovede do lične povrede ili imovinske štete.



Ukazuje na radnje koje se moraju izvršiti.

### Pod sljedećim uslovima

- Nestanak struje ili nestabilan napon.
- Neobičan zvuk ili neprijatan miris iz uređaja.
- AC priključni kabl je oštećen.
- TV uređaj je oštećen zbog pada, udarca ili primjene sile.
- Ukoliko bilo kakva tečnost ili strana materija uđe u TV uređaj.

**odmah isključite televizor, izvucite strujni kabl iz utičnice i kontaktirajte ovlašćene servisere.**

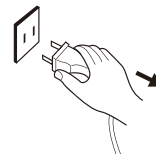

- U slučaju curenja ugljenog gasa ili nekog drugog zapaljivog gasa, ne isključujte strujni kabl televizora ili nekih drugih električnih aparata; umjesto toga, odmah zatvorite ventil za gas i otvorite vrata i prozore.



### Upozorenje







- Koristite samo 100-240 VAC, 60/50 Hz napajanje strujom
- Svi kablovi se mogu povezati ili izvući tek nakon što se isključi napajanje strujom.
- Ne postavljajte televizor na nestabilnom mjestu jer inače može doći do prevrtanja, oštećenja ili čak požara.
- Ne stavljajte televizor u sredini:

1. gdje je izložen direktnoj sunčevoj svjetlosti, vlazi, pregrijavanju, hlađenju ili gustoj magli;
2. u kojoj se nalaze zapaljive ili eksplozivne supstance;
3. u kojoj se nalazi zapaljivi ili korozivni gas;
4. u kupatilu, kuhinji, itd.

- Ne koristite oštećene ili nepropisne utičnice i osigurajte da su utikač i utičnica propisno povezani.
- Uklanjajte prašinu i metalne komadiće sa utikača i utičnice.
- Ne oštećujte strujni kabl:
  1. Zabranjeno je prepravljati strujni kabl;
  2. Ne stavljajte teške predmete na strujni kabl;
  3. Držite strujni kabl daleko od izvora toplote;
  4. Ne vucite strujni kabl kada isključujete aparat.

### Upozorenje

-  ● Ne povezujte previše aparata na jedan produžni kabl jer može doći do požara zbog velike potrošnje struje.
- Ne ostavljajte otvoreni plamen (na primjer, zapaljenu svijeću) blizu televizora, jer to može da prouzrokuje strujni udar ili požar.
- Ne stavljajte spremnike sa vodom na televizor kako biste izbjegli strujni udar ili požar prouzrokovan kapanjem ili prskanjem vode.
- Ne ubacujte nikakve oštre predmete, metal ili tečnost u signalni priključak ili ispuste za vazduh kako biste izbjegli kratak spoj i oštećenje proizvoda kao i strujni udar.
- Slotovi na kućištu su napravljeni tako da oslobađaju toplotu kako bi osigurali da ne dođe do pregrijavanja svih unutrašnjih dijelova i da oni mogu normalno da rade duže vremena. Ne pokrivajte otvore prilikom postavljanja.
-  ● Ne dirajte utikač mokrim rukama jer možete da izazovete strujni udar.
-  ● Ne uključujte televizor tokom oluje sa grmljavinom; umjesto toga, isključite uređaj sa napajanja i antenu kako bi izbjegli udar groma.
-  ● Ne rastavljajte televizor sami, možete da prouzrokuje strujni udar ili požar. Kontaktirajte kvalifikovano osoblje radi održavanja.

### Pažnja

- Ne dozvolite djeci da se penju na televizor
- Držite sitne dijelove van domašaja djece kako biste izbjegli da ih progutaju
- Ako duže vrijeme ne koristite televizor, isključite ga i izvucite strujni kabl
- Prije čišćenja televizora, izvucite strujni kabl i obrišite ga mekom krpom; ne koristite hemijske reagensne i izbjegavajte ulazak stranih tijela u aparat. Nepravilno čišćenje (korišćenje tečnosti za čišćenje, vode, itd.) može da ošteti izgled proizvoda, izbriše štampane informacije o proizvodu, čak i da uđe u aparat i ošteti njegove dijelove, i dovede do toga da aparat ne prikazuje sliku.

### Pažnja

- Da bi podesili poziciju ili ugao televizora, isključite sve kablove i pomjerajte ga polako da vam ne bi ispao.
- Ne trljajte čvrstim predmetima, ne udarajte u njega, ne savijajte i ne stiskajte ekran.
- Ne koristite aparat odmah nakon što ste ga prebacili sa niske temperature na mjesto sa većom temperaturom jer može doći do magljenja unutar aparata i njegovog zastoja.
- Ako je ekran polomljen i tečnost vas popraska po koži, odmah isperite čistom vodom 15 minuta i posjetite ljekara.
- Da biste televizor nosili u rukama, uhvatite ga za uglove i držite postolje; ne primjenjujte silu na ekran.
- Prikazivanjem iste slike duže vrijeme ili aktivne slike sa istim riječima, ikone ostavljaju „upornu sliku“ na ekranu koja ne nestaje nakon dužeg vremena kada je televizor isključen. Ovaj neželjeni fenomen nije pokriven garancijom.
- Zdravo gledanje televizije:

1. Gledajte pod odgovarajućim svjetlom; slaba svjetlost ili dugo gledanje televizije mogu da naškode očima.
2. Podesite ton na odgovarajuću jačinu kako biste izbjegli oštećenje sluha.

- Izvucite strujni kabl aparata da prekinete napajanje strujom.
- Ako se utikač ili modem uređaja koriste za isključivanje, to bi trebalo da osigura lagan rad.
- Utikač treba da je pouzdano povezan. Labavi utikači mogu da izazovu varničenje i požar.
- Sve tehničke specifikacije u korisničkom uputstvu i na pakovanju predmet su izmjena, bez prethodnog obaveštenja. Ako postoji neznatno odstupanje između korisničkog uputstva i stvarnog rada, prvenstvo ima ovo drugo

**HDMI**<sup>TM</sup>  
HIGH-DEFINITION MULTIMEDIA INTERFACE

Uslovi korišćenja HDMI i HDMI High-Definition Multimedia Interface, i HDMI logo zaštitni su znakovi ili registrovani znakovi HDMI administratora za licenciranje, koji je registrovan u SAD-u i u drugim zemljama.



## Postavljanje i povezivanje

### Postavljanje TV uređaja

#### Savjeti za instaliranje

- Televizor treba postaviti blizu utičnice za naizmjeničnu struju radi lakšeg uključivanja i isključivanja.
- Radi Vaše bezbjednosti, odaberite odgovarajuću konzolu ili osnovu za postavljanje na zid.
- Da biste izbjegli povrede, televizor je potrebno postaviti na stabilnu podlogu, ili pričvrstiti na čvrsti zid.
- Zatražite od kvalifikovanog osoblja da postave televizor na zid. Nepravilna montaža može da dovede do nestabilnog televizora.
- Ne postavljajte televizor na nekom mjestu koje je podložno mehaničkim vibracijama.
- Ne postavljajte televizor na mjestu na koje mogu da uđu insekti.
- Ne montirajte televizor na klima uređaj jer unutrašnja ploča displeja može da kondenzuje vlagu i dovede do kvara.
- Ne postavljajte televizor na mjestu jakog magnetnog polja jer može da dođe do smetnji i oštećenja prouzrokovanog magnetnim talasom.

#### Postavite na postolje

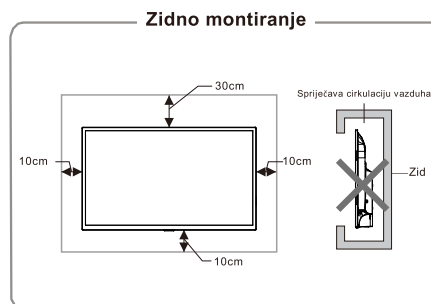
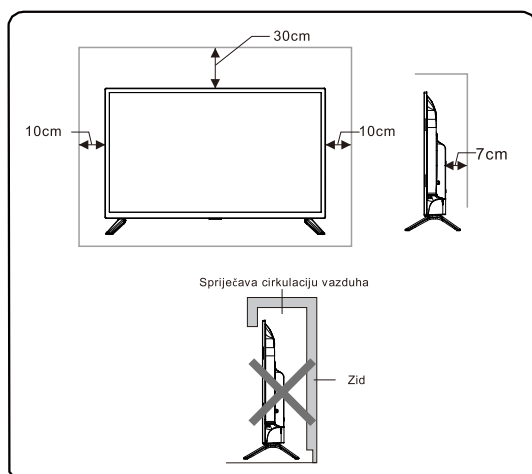

## Ventilacija

- Molimo vas da oko televizora ostavite ovoliko mjesta koliko je prikazano na slici.
- Ne pokrivajte otvore za vazduh i ne ubacujte predmete u kućište.
- Ne postavljajte uređaj u zatvorenim prostorima kao što su police za knjige ili ugradni ormari, osim ako ste obezbijedili propisnu ventilaciju televizora.

### ⚠ Upozorenje

Ne stavljajte televizor na nestabilno mjesto. Televizor može da padne, izazivajući ozbiljnu tjelesnu povredu ili smrtni slučaj. Veliki broj povreda, naročito kod djece, može da se izbjegne preduzimanjem jednostavnih mjera opreznosti kao što su:

- Koristiti vitrine ili stalke koje preporučuje proizvođač televizora.
- Isključivo koristiti namještaj koji može bezbjedno da nosi televizor.
- Pobrinuti se da ni jedan kraj televizora ne viri preko ruba namještaja na kome se nalazi.
- Ne stavljati televizor na visoki namještaj (na primjer na ormare ili police za knjige), a da se namještaj i televizor nijesu prethodno pričvrstili za odgovarajuću podršku.
- Ne stavljati televizor na platno ili druge materijale koji mogu da se nalaze između televizora i namještaja na kome se nalazi.
- Naučiti djecu o opasnostima od penjanja na namještaj da bi se dohvatio televizor ili njegove komande.

Ako je Vaš postojeći televizor iznajmljen i zamjenjen, mora se primjenjivati isti princip kao gore navedeni.

## Povezivanje periferne opreme

### Napomena

- 1.USB interfejsi podržavaju perifernu opremu, uključujući i USB kameru, USB uređaj za masovno skladištenje podataka, USB miš, tastaturu, itd
- 2.HDMI konektor može prepoznati DVI funkciju sa eksternim HDMI/DVI adapterom.
- 3.Periferna oprema i kablovi opisani u ovom korisničkom uputstvu se moraju kupiti odvojeno.

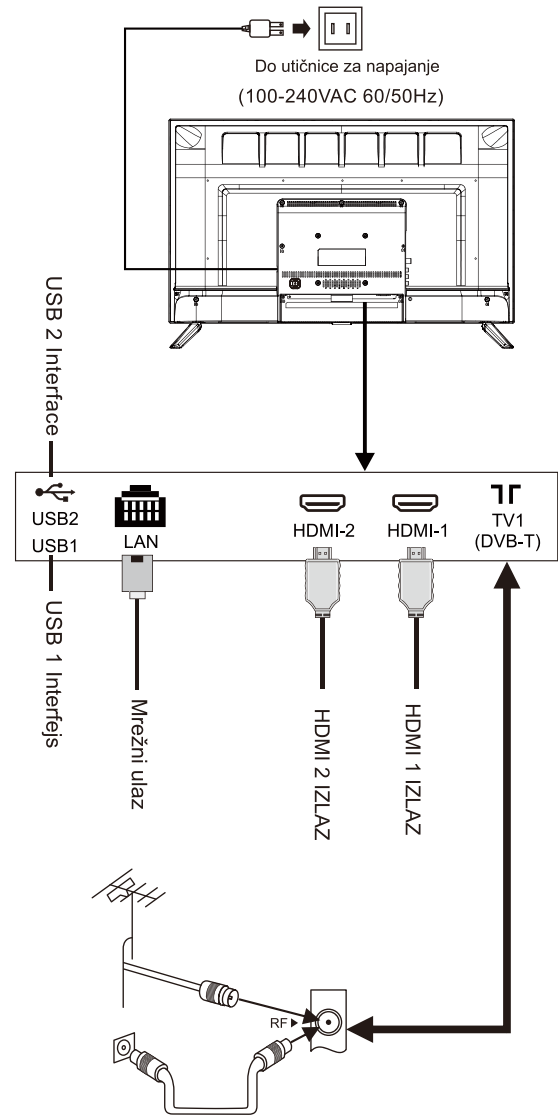
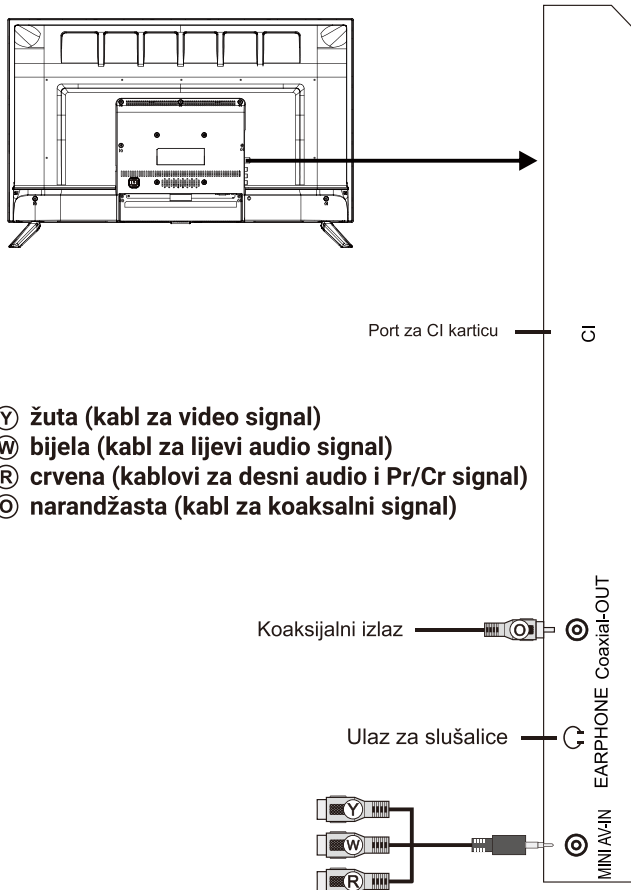

### Upozorenje

Kada povezujete spoljašnju antenu na ulaz za signal na TV uređaju, molimo Vas da prvo isključite glavni prekidač za napajanje TV uređaja. Ne približavajte spoljašnju antenu električnom vodu visokog napona, kako bi izbjegli strujni udar. Žičana antena povezana na ovaj TV uređaj mora biti izolovana zaštitnim uzemljenjem, ili može doći do požara ili opasnosti.

## Kontrolni tasteri table

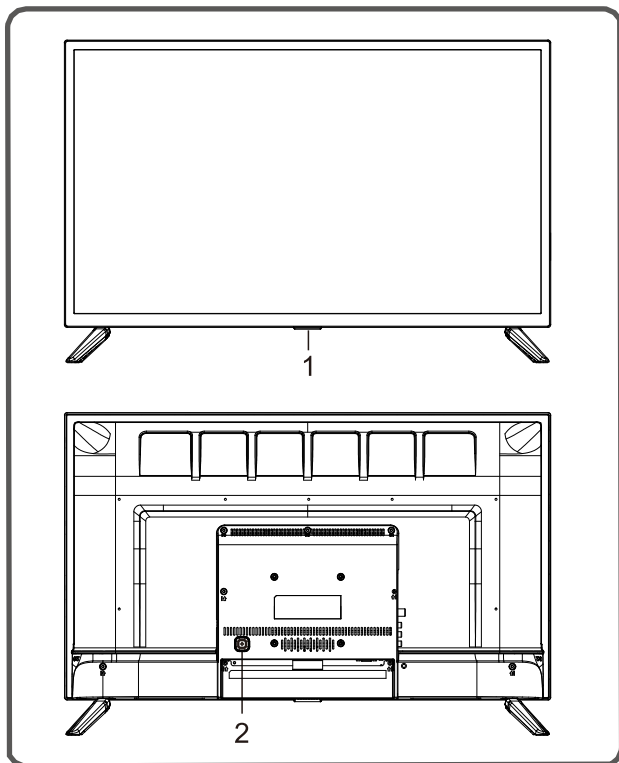

1. LED indikator napona i prijemnik signala daljinskog.
2. ⏻ Standby: Da uključite TV ili za povratak u stanje pripravnosti, funkcija je ista kao pritiskanje [ ⏻ ] na daljinskom upravljaču.

**Napomena:** Izgled može da varira od modela do modela. Prednost ima izgled stvarnog proizvoda.

## Daljinski upravljač

### Postupak postavljanja baterija u daljinski upravljač

Uklonite poklopac odjeljka za bateriju i ubacite dvije AAA baterije (br. 7, 1,5V). Uvjerite se da je polaritet baterije u skladu sa oznakama polariteta „+“ i „-“ u odjeljku za baterije daljinskog upravljača.

### Mjere opreza prilikom upotrebe daljinskog upravljača

- Pri upotrebi daljinskog upravljača, njega treba usmjeriti ka senzoru za daljinski upravljač. Predmeti koji se nađu između daljinskog upravljača i senzora mogu da ometaju normalan rad.
- Daljinski upravljač nemojte izlagati snažnim vibracijama. Osim toga, daljinski upravljač nemojte postavljati na mjesta koja su izložena direktnom uticaju sunca, jer visoke temperature mogu da prouzrokuju deformisanje daljinskog upravljača.
- Ukoliko je senzor za daljinski upravljač glavne jedinice direktno izložen sunčevim zracima ili jakoj svjetlosti, može doći do kvara daljinskog upravljača. U tom slučaju promijenite ugao osvjetljenja ili TV uređaja ili daljinski upravljač koristite blizu senzora.
- Oslabljene baterije će uticati na domet daljinskog upravljača, te u tom slučaju baterije treba zamijeniti novim. Ukoliko ne planirate da koristite daljinski upravljač tokom dužeg vremenskog perioda ili ako su se baterije ispraznile, uklonite baterije kako biste spriječili da daljinski upravljač korodira usljed curenja baterije, što može dovesti do oštećenja i kvara daljinskog upravljača.
- Nemojte upotrebljavati različite tipove baterija. Nije dozvoljeno korišćenje starih i novih baterija istovremeno. Baterije se moraju zamijeniti u paru.
- Baterije nemojte bacati u vatru, puniti ih ili rastavljati. Iskorišćene baterije nemojte puniti, prespajati, rastavljati/ sastavljati, zagrijavati ili spaljivati. Baterije odložite u skladu sa važećim propisima o zaštiti životne sredine.

## Tasteri na daljinskom upravljaču

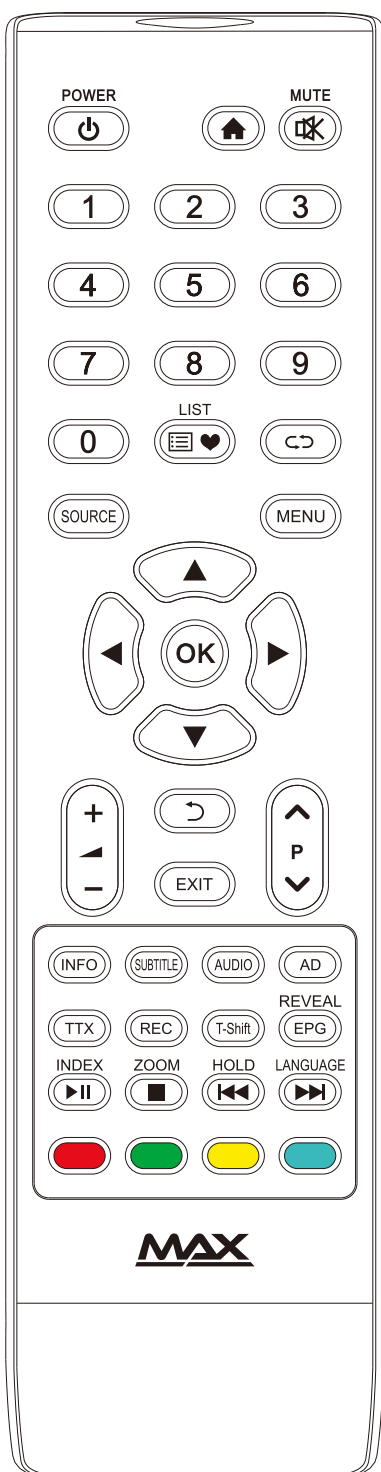

Tasteri	Funkcija
Power(⏻)	Prebacivanje između radnog stanja i stanja pripravnosti.
Home(🏠)	Prikaz početne stranice pametnog TV.
MUTE(🔇)	Uključivanje/isključivanje zvuka.
(0~9)	Unos brojeva ili izbor kanala.
List(📄❤️)	Prikaz liste programa.
↶↷	Povratak na kanal koji ste prethodno gledali.
SOURCE	Pritisnite ovaj taster da biste izabrali izvor signala. (samo u TV režimu)
MENU	Prikaz menija ekranskog prikaza (OSD).
Kursorski tasteri (▲, ▼, ◀, ▶)	Izbor stavki ili podešavanje vrijednosti.
OK	Potvrda operacije.
VOL+/- (+ ▲ -)	Pojačavanje zvuka/smanjenje zvuka.
Return(↵)	Povratak na prethodnu stranicu.
EXIT	Izlazak iz trenutnog interfejsa.
CH+/- (▲ P ▼)	Promjena kanala.
INFO	Prikaz informacija o TV programu.
SUBTITLE	Izbor jezika titlova.
AUDIO	Izbor jezika zvuka.
AD	Uklj/isklj. povezanog zvuka.
TTX	Otvaranje teleteksta.
REC	Snimanje programa.
T-Shift	Time-shift u DTV režimu.
REVEAL(EPG)	Prikaz skrivenog teksta u režimu teleteksta. (Elektronski programski vodič)
INDEX(▶▶)	Prikaz početne strane u režimu teleteksta. (Funkcija reprodukcije/pauze kod multimedijjskih sadržaja)
ZOOM(■)	Prilagođavanje veličine teleteksta. (Funkcija stopiranja kod multimedije)
HOLD(◀◀)	Zadržavanje displeja na trenutnoj strani. (Posljednji fajl kod multimedije)
LANGUAGE(▶▶)	Promjena jezika teleteksta. (Sljedeći fajl kod multimedije).
Crveni taster	Taster posebne funkcije
Zeleni taster	
Žuti taster	
Plavi taster	

**Napomena:** Izgled daljinskog upravljača može da se razlikuje od onog prikazanog na crtežu. Izgled stvarnog daljinskog upravljača uzima se kao standardni.

## Osnovne operacije

### Napomena

1. Rad dugmadi se odnosi na rad daljinskog upravljača, za rad kontrolnih tastera ekrana, molimo Vas pogledajte odjeljak „Kontrolni tasteri ekrana“ za objašnjenje rada.
2. Radna uputstva izbornog menija u ovom korisničkom uputstvu su objašnjena u slučaju TV režima. Operacije u drugim režimima su slične onim u TV režimu, i korisnici ih mogu koristiti kao orijentir.
3. Prije uključivanja uređaja, molimo Vas, pobrinite se da je izvor napajanja strujom stabilan.

### Uključivanje/Režim pripravnosti

Priključite priključni kabl na utičnicu, potom pritisnite dugme [⏻] kako biste uključili televizor. Pojavljuje se meni „Dobrodošli“. Pritisnite [▲]/[▼] dugme kako biste izabrali jezik koji želite, potom izaberite START i pritisnite [OK] dugme, kako biste potvrdili. Pritisnite [◀]/[▶] dugme kako biste izabrali tip antene, potom izaberite Sljedeći i pritisnite [OK], kako biste prešli na sljedeći korak. (možete i da izaberete Preskoči i pritisnete [OK], kako biste preskočili ovaj korak.)

Na ekranu koji pokazuje interfejs, pritisnite [◀]/[▶], vpritisnite [▼] dugme i možete izabrati državu u kojoj ste pritiskom na [▲]/[▼]/[◀]/[▶] dugme. Zatim pritisnite [OK] dugme da biste potvrdili (Ukoliko izaberete Francusku, morate podesiti novu lozinku. Prvobitna lozinka je 0000). Sljedeće, izaberite Traži i pritisnite [OK] dugme, kako bi započelo automatsko pretraživanje kanala. (Ukoliko je Tip antene DVB-C, nakon što izaberete Traži, morate da pritisnete [◀]/[▶] dugme da izaberete Tip pretrage koji uključuje Puno ili Mreža. Kada podesite Tip pretrage kao Mrežu, pritisnite [▲]/[▼]/[◀]/[▶] dugme kako biste izabrali frekvenciju (MHZ), ID mreže, modulaciju i Vrijednost simbola. Nakon što izaberete Traži, pritisnite [OK] dugme da biste potvrdili kako bi započelo pretraživanje.)

Pritisnite dugme [⏻] kako bi uređaj prešao u stanje pripravnosti, kada je uređaj uključen.

★Posebni savjeti: Ovaj uređaj je u skladu sa tehnologijom uštede energije. Ukoliko nema signala kada je uređaj uključen, on će automatski preći u režim pripravnosti u roku od pet minuta; Uređaj će ući u stanje pripravnosti automatski u vrijeme za to određeno

### Izbor izvora signala

Možete povezati različite uređaje na TV uređaj i gledati slike visokog kvaliteta. Ukoliko video uređaj ima HDMI, AV, PC ili drugi izlaz za video. Možete izabrati jedan od njih i povezati sa

Nakon što se poveže, uključite uređaj i pritisnite dugme [SOURCE], zatim će se meni izvora signala pokazati na ekranu. Pritisnite dugme [▲]/[▼]/[◀]/[▶] kako biste izabrali unos signala, i pritisnite dugme [OK], kako biste potvrdili.

### Opis operacija izbornog menija

Pritisnite dugme [MENU] kako bi se na ekranu pokazao glavni meni:

1. Pritisnite [▲]/[▼] kako biste izabrali meni Slike, Zvuka, Kanala, Podešavanja, Roditeljske kontrole. Zatim pritisnite [OK] dugme kako biste ušli u izabrani meni.
  2. Pritisnite [▲]/[▼] dugme, da biste izabrali element u meniju.
  3. Pritisnite dugme [OK] kako biste ušli u podmeni.
  4. Pritisnite dugme [◀]/[▶] kako biste prilagodili vrijednost ili postavku.
  5. Kada se glavni meni prikaže na ekranu, pritisnite dugme [⏪]/[MENU] kako biste izašli iz glavnog menija; Pritisnite dugme [⏩]/[MENU], kako biste se vratili na prethodni meni, kada TV pokaže podmeni.
  6. Tokom ove operacije, ikone nedostupnih opcija će postati sive.
- Napomena: Podrazumijevana lozinka za sistem zaključavanja je 0000.

### Pretraživanje programa

Prije prve upotrebe TV uređaja, pretražite kanale. Prije pokretanja skeniranja, uvjerite se da je antena pravilno povezana i izaberite željeni tip antene. U sljedećem primjeru pretrage kanala kao Antenna Type je izabrana opcija DVB-T.

### Automatska pretraga

Pritisnite dugme [MENU], i izaberite Kanal > Automatska pretraga, zatim pritisnite dugme [OK]. Zatim pritisnite dugme [◀]/[▶], kako biste izabrali vrstu

pretrage: ATV+DTV, ATV, DTV. Pritisnite dugme [▼], zatim možete izabrati državu u kojoj ste, pritiskom dugmeta [▲]/[▼]/[◀]/[▶] i pritisnite dugme [OK], kako biste potvrdili (Ukoliko izaberete Francusku, morate unijeti lozinku). Uređaj će početi automatsku pretragu nakon što izaberete Traži. Tokom automatske pretrage, ekran prikazuje „Jeste li sigurni da želite da prekinete DTV pretragu?“ pritiskom na dugme









[MENU]. Izaberite DA i pritisnite dugme [OK], kako biste potvrdili i uređaj će početi automatsku pretragu ATV kanala, ili izaberite NE i pritisnite dugme [OK], kako biste poništili. Tokom automatske pretrage ATV kanala, ekran prikazuje „Jeste li sigurni da želite da prekinete ATV pretragu?“ pritiskom na dugme [MENU]. Izaberite DA i pritisnite dugme [OK], kako biste potvrdili, ili izaberite NE i pritisnite dugme [OK] kako biste poništili.

DTV ručna pretraga (U DTV izvoru signala)  
Pritisnite dugme [MENU], izaberite Kanal > DTV ručna pretraga, pritisnite dugme [OK] kako biste ušli u meni DTV ručne pretrage, pritisnite [◀]/[▶] dugme, kako biste izabrali kanal, zatim pritisnite dugme [▼] kako biste izabrali Pretraga i pritisnite dugme [OK] za potvrdu.  
Tokom pretrage, možete pritisnuti dugme [▷]/[MENU] kako biste prekinuli pretragu i vratili se u prethodni meni.

ATV ručna pretraga (U ATV izvoru signala)  
Pritisnite [MENU] dugme, izaberite Kanal > ATV ručna pretraga, pritisnite [OK] dugme kako biste ušli u meni ATV ručne pretrage, pritisnite [▲]/[▼] dugme, izaberite Kanal/  
Sistem boja/zvuka, i pritisnite dugme [◀]/[▶] da izaberete koje želite. Izaberite Pretraga, pritisnite dugme [◀]/[▶] da biste pretraživali od niske do visoke frekvencije. Nakon izbora frekvencije, pritisnite dugme [◀]/[▶], da biste izabrali nisku frekvenciju ili visoku frekvenciju. Tokom ručne pretrage, možete pritisnuti dugme [▷]/[MENU], kako biste prekinuli pretragu i vratili se u prethodni meni.

## Opcija snimanja

U DTV režimu, pritisnite [REC] dugme, meni opcije snimanja će se pokazati na ekranu, i sistem će odmah početi da snima. Pritisnite [▷] dugme, kako biste zaustavili i napustili snimanje; Pritisnite [MENU] dugme i izaberite Podešavanje > Lista snimaka, zatim možete izabrati datoteku koju želite da reprodukujete i pritisnite dugme [OK] za reprodukciju.









Icon	Opis
	<b>Reprodukcija:</b> Reprodukcija.
	<b>Zaustavljanje:</b> Zaustavi i napusti.
	<b>Pauza:</b> Pauziraj.
	<b>Rev:</b> Brzo nazad, pritisnite dugme [INDEX] za normalnu reprodukciju.
	<b>FF:</b> Brzo naprijed, pritisnite dugme [INDEX] za normalnu reprodukciju.
	<b>Time Play:</b> Izaberite vrijeme za reprodukciju.
	<b>Forward:</b> Napravite preskok unaprijed u 30s.
	<b>Backward:</b> Napravite preskok unazad od 30s

**Napomena:** Funkcija snimanja može da podrži samo pamtioca sa FAT32 sistemom datoteka. Pamtilac s drugim sistemima datoteka mora biti formatiran; Prije formatiranja pamtioca, napravite rezervnu kopiju korisnih informacija, jer sadržaj pamtioca ne može biti vraćen nakon formatiranja.

## Opcija pomjeranja vremena

U DTV režimu, pritisnite [T-shift] dugme, meni opcije pomjeranja vremena će se pojaviti na ekranu i program će biti zaustavljen. Pritisnite [INDEX] dugme, kako biste napravili reprodukciju. Pritisnite [▷] dugme, kako biste zaustavili i izašli iz promjene vremena.

Kada korisnik napusti program na kratko vrijeme, funkcija promjene vremena može zaustaviti i sačuvati reprodukovani program na U disku. Kada korisnik nastavi reprodukciju, program može biti reprodukovan

Icon	Opis
	<b>Reprodukcija:</b> Reprodukcija.
	<b>Zaustavljanje:</b> Zaustavi i napusti.
	<b>Pauza:</b> Pauziraj.
	<b>Rev:</b> Brzo nazad, pritisnite dugme [INDEX] za normalnu reprodukciju.
	<b>FF:</b> Brzo naprijed, pritisnite dugme [INDEX] za normalnu reprodukciju.
	<b>Time Play:</b> Izaberite vrijeme za reprodukciju.
	<b>Forward:</b> Napravite preskok unaprijed u 30s.
	<b>Backward:</b> Napravite preskok unazad od 30s



## Uputstva za upravljanje pametnom platformom

### Osnovne operacije

- 1.Pritisnite [**▲**] za prikaz početne stranice.
- 2.Pritisnite [**▲**]/[**▼**]/[**◀**]/[**▶**] da biste izabrali aplikaciju;
- 3.Pritisnite [OK] da biste pokrenuli aplikaciju;
- 4.Pritisnite [**▷**] da biste se vratili na prethodnu stranicu;

### Posebni savjeti

Operacije u okviru pametnog režima su složene. Korisnik može da instalira aplikacije koje imaju različite operativne metode, a operacije opisane u ovom uputstvu date su samo ilustrativno. Dio aplikacija zahtijeva eksternu opremu kako bi mogle normalno da funkcionišu. Pojednim funkcijama nije moguće rukovati pomoću daljinskog upravljača. Radi udobnijeg rada, aplikacijama rukujte pomoću USB miša i tastature.

### Brzo pokretanje

Prije korišćenja ovog uređaja, upoznajte se sa datim operacijama, radi boljeg iskustva korišćenja.

### Rukovanje mišem

- 1.Klik: Kliknite tasterom miša i odmah ga otpustite;
- 2.Pritisnite i držite: Kliknite mišem i zadržite najmanje tri sekunde;
- 3.Klik lijevim tasterom miša ima isto dejstvo kao i pritisak na taster [OK] na daljinskom upravljaču;
- 4.Klik desnim tasterom miša ima isto dejstvo kao i pritisak na taster [**▷**] na daljinskom upravljaču.

### Podešavanja jezika i unosa

Jezik: U pametnom režimu odaberite **⚙**>Preferences > Language i pritisnite [OK]. Pritisnite [**▲**]/[**▼**] za odabir željenog jezika, a potom taster [OK].

Izbor metoda unosa: U pametnom režimu, odaberite **⚙**> Preferences > Keyboard >Current Keyboard i pritisnite [OK].Potom pritisnite [**▲**]/[**▼**] za izbor metoda unosa u podmeniju. Možete i da s interneta preuzmete metod unosa treće strane i instalirate.

Podešavanje sistemskog vremena: U pametnom režimu, odaberite **⚙**> Preferences > Date & time > Automatic date&time, pa će mrežno obezbijeđeno vrijeme biti korišćeno ako odaberete Use network-provided time, a televizijski obezbijeđeno vrijeme će biti korišćeno ako odaberete Use TV-provided time. Sistemsko vrijeme možete i ručno podesiti.

## Pametne aplikacije

**Pregledač:** Pregledač možete da koristite za prikazivanje teksta, video i audio datoteka i drugih informacija sa interneta.

Prije pristupanja internetu, povežite vaš TV set na internet. Detaljnije informacije možete pronaći pod „Network Settings“.



1	Povratak na prethodnu veb-stranicu.
2	Prelazak na sljedeću veb-stranicu.
3	Osvježavanje veb-stranice.
4	Prozor sa veb-stranicom u okviru
5	Zatvaranje trenutne veb-stranice.
6	Dodavanje veb-stranice.
7	Okvir za unos URL-a.
8	Opcija dodavanja obilježivača.
9	Opcija za unos URL-a.
10	Opcija menija pregledača
11	Opcija prikaza obilježivača.

### Kako da pristupite veb-adresama?

Pritisnite taster [**▲**]/[**▼**] / [**◀**]/[**▶**] da biste izabrali traku za adresu i unijeli adresu, a potom izaberite ikonu[Go]u okviru metoda za unos, pa zatim pritisnite taster [OK] da biste pristupili veb-adresi.

### Kako da sačuvate stranicu u obilježivače?

U interfejsu pregledača izaberite ikonu [**☆**] i pritisnite [OK] da biste unijeli karticu pregledača i veb-adresu. Izaberite Account, pa pritisnite [OK]. Pritisnite [**▲**]/[**▼**]da biste izabrali nalog za memorisanje, pa potom pritisnite taster [OK]. Izaberite OK, pa potom pritisnite [OK] da biste dodali obilježivač.

### Kako da kopirate i naljepite tekst iz veb-stranice?

Postavite kursor na tekst koji želite da kopirate, pa pritisnite lijevi taster miša i zadržite ga. Kada se na ekranu prikažu dva kursora za izbor, prevucite kursor kako biste izabrali tekst. Na ekranu izaberite opciju COPY i kliknite lijevim tasterom miša. Izaberite cilj, pritisnite lijevi taster miša i zadržite ga, pa potom kliknite na Paste u iskačućem dijalogu.

## Upravljač aplikacijama (Apk Installer):

Apk installer pomaže korisnicima da upravljaju aplikacijama i omogućava im da ih instaliraju na lokalni disk ili da ih deinstaliraju.

**Napomena:** Izaberite  > Personal > Security & restrictions > Unknown sources da biste omogućili instalaciju aplikacija sa nepoznatih izvora.

**Kako da instalirate aplikacije?**

Uđite u All Apps > ApkInstaller, izaberite Install i pritisnite taster [OK]; Izaberite putanju željene instalacione datoteke na lokalnom disku, pronađite instalacioni paket na desnom panelu, pa potom pritisnite taster [OK].

**Kako da deinstalirate aplikacije?**

Izaberite Manage i pritisnite taster [OK]. Izaberite aplikaciju koju želite da uklonite, pa pritisnite taster [OK]. Izaberite Uninstall, pritisnite [OK] i sistem će automatski deinstalirati aplikaciju.

**Multimedijalni plejer:** U glavnom interfejsu pametnog režima izaberite opciju Multimedia i pritisnite [OK] da biste pokrenuli. Izaberite tip datoteke: All, Picture, Music i Video.

**Reprodukcija datoteka sa lokalnog disk uređaja:** Prije reprodukcovanja datoteka sa lokalnog diska, povežite USB uređaj za skladištenje podataka preko USB interfejsa.

Izaberite opciju lokalni disk uređaj (local disk device) u direktorijumu datoteka u sredini, pa pritisnite taster [OK] da biste pristupili. Izaberite ciljnu fasciklu, pritisnite taster [OK] da biste pristupili fascikli, pa pritisnite taster [↵] da biste se vratili na radnu površinu.

**Pažnja:**



1. Sistem najvjerojatnije neće prepoznati nestandardne USB uređaje. U tom slučaju, takav uređaj zamijenite standardnim USB uređajem;
2. Sistem za strimovanje medija ima određena ograničenja u pogledu formata datoteka. Mogući su problemi prilikom reprodukcije sadržaja koji je izvan ograničenja sistema.
3. U toku reprodukcije sadržaja sa USB uređaja, USB uređaj nemojte uklanjati iz TV uređaja, jer u suprotnom mogu nastati problemi u sistemu ili na uređaju. Prije zamjene USB uređaja isključite napajanje uređaja;
4. Sistem podržava standardne USB1.1 i USB2.0 uređaje, kao što su USB uređaj za skladištenje podataka i prenosivi čvrsti diskovi;
5. Maksimalna izlazna struja USB porta ovog uređaja iznosi 500mA, i u slučaju prekoračenja ovog ograničenja aktiviraće se samozaštita.

U slučaju priključenja eksternog uređaja jače izlazne struje, koristite eksterno napajanje;

6. Ovaj sistem je veoma složen. Kada sistem očitava datoteke ili ih reprodukuje, na ekranu će se prikazivati statične slike ili će pak pojedine funkcije biti nedostupne zbog kompatibilnosti i stabilnosti USB uređaja. U tom slučaju, isključite uređaj i ponovo pokrenite sistem.

Pritisnite dugme [INFO] da se pojavi ili sakrije tulbar. U toku reprodukcije, izaberite željenu opciju u meniju, pa pritisnite dugme [OK] da biste izvršili operaciju. Možete da pritisnete [↵] da biste prekinuli reprodukciju ili dugmad [▶]/[■]/[◀]/ [▶▶] na daljinskom upravljaču da biste koristili prečiće.

## Podešavanja mreže Wi-Fi

1. U pametnom režimu izaberite  > Device > Network i pritisnite [OK], pa zatim pritisnite [▲]/[▼] da biste odabrali prekidač za Wi-Fi. Pritisnite [OK], pa zatim [▲]/[▼] odaberite On ili Off i uređaj će automatski pretražiti najbliži signal bežične mreže pri odabiru „on“. Mreža pretražena sa ikonom  označava da se uređaj može povezati na mrežu bez lozinke. Kada pored mreže stoji ikona , znači da je mreža šifrovana, te za pristup toj mreži treba da unesete tačnu lozinku.

2. Izaberite željenu mrežu sa liste mreža i pritisnite taster [OK];
3. Unesite lozinku za povezivanje na mrežu u okviru za lozinku, potom izaberite opciju Next i pritisnite [OK] da biste se povezali na mrežu;
4. Ako vaš ruter ne podržava automatsko pribavljanje IP adrese, morate izabrati opciju Advanced options > IP settings > STATIC i pritisnuti taster [OK] za potvrdu;
5. Unesite IP adresu, mrežni prolaz, dužinu mrežnog prefiksa i druge informacije (IP adresa, mrežni prolaz, dužina mrežnog prefiksa i druge informacije dostupne relevantnom mrežnom administratoru);
6. Izaberite To Connect i pritisnite [OK] kako biste se povezali na mrežu.

**Ethernet:**

1. Izaberite  > Device > Network > Ethernet i pritisnite [OK];
2. Ako vaš uređaj ne podržava automatsko pribavljanje IP adrese, morate izabrati opciju Advanced options > IP settings > STATIC i pritisnuti [OK] za potvrdu;
3. Unesite IP adresu, mrežni prolaz, dužinu mrežnog prefiksa i druge informacije; (IP adresa, mrežni prolaz, dužina mrežnog prefiksa i druge informacije dostupne relevantnom mrežnom administratoru);
4. Izaberite To Connect i pritisnite [OK] kako biste se povezali na mrežu.



## Prenosna pristupna tačka (hotspot)

1. Izaberite  > Device > Network > Wi-Fi > Portable hotspot i pritisnite taster [OK];
2. Izaberite Portable Wi-Fi hotspot i pritisnite [OK] da uključite funkcionalnost;
3. Izaberite Set up Wi-Fi hotspot, pritisnite [OK];
4. Unesite naziv pristupne tačke u polje za naziv mreže; sistem je prepoznaje kao „AndroidAP“;
5. U polju za zaštitu, pritisnite [OK] radi izbora tipa zaštite. Ako je za tip zaštite odabran None, bilo kome ko traži vašu mrežu neće biti potrebna lozinka da se poveže na nju. Ako izaberete WPA2 PSK šifrovanje, morate unijeti lozinku koja sadrži više od osam znakova. Ukoliko drugi uređaji pronađu vašu dijeljenu Wi-Fi mrežu, na njima je potrebno unijeti tačnu lozinku kako bi povezivanje na mrežu bilo uspješno;
6. Lozinku možete unijeti samostalno u okvir za lozinku;
7. Izaberite SAVE i pritisnite [OK] da biste sačuvali podešavanja. Tada će i drugi Wi-Fi uređaji prilikom pretrage Wi-Fi mreže pronaći vašu mrežu, ukoliko se nalaze u dometu Wi-Fi mreže.

### PPPoE

1. Izaberite  > Device > Network > PPPoE i pritisnite [OK];
2. Unesite korisničko ime dobijeno od mrežnog operatera;
3. Unesite lozinku dobijenu od od mrežnog operatera;
4. Izaberite CONNECT i pritisnite [OK].

### Mcast

1. Izaberite  > Device > Network > Mcast i pritisnite [OK].
2. Izaberite Enable Mcast i pritisnite [OK] da uključite/isključite funkciju.
3. Ako vaš mobilni telefon podržava opciju multi-ekrana, možete projektovati ekran vašeg telefona na TV ekran nakon povezivanja.

## Važna napomena o mrežnim uslugama

Svi sadržaji i sve usluge dobijene putem ovog TV seta pripadaju trećem licu i zaštićeni su zakonima o autorskom pravu, patentima, zaštitnim znacima i/ili drugim pravima intelektualne svojine. Navedeni sadržaji i usluge služe samo u nekomercijalne svrhe. Korišćenje bilo kog sadržaja ili usluge bez odobrenja vlasnika sadržaja ili davaoca usluga nije dozvoljeno.

Naša kompanije ne preuzima odgovornost za bilo kakve neposredne, posredne ili nenamjerne gubitke ili štete prouzrokovane vašim pristupom, ili pristupom treće strane, bilo kom sadržaju ili usluzi ili bilo kojoj informaciji ili softveru treće strane putem ovog seta, pod bilo kakvim okolnostima. Usluge treće strane mogu da budu promijenjene, izbrisane ili obustavljene bez prethodne najave. Naša kompanija ne podrazumijeva kontinuiranu dostupnost pojedinih usluga ili sadržaja u okviru bilo kog vremenskog perioda, niti je garantuje.

Naša kompanija nije odgovorna za usluge koje su u vezi s navedenim uslugama i navedenim sadržajem. Osim toga, mi ne snosimo nikakvu odgovornost za pružanje usluga klijentima. Obratite se direktno relevantnim davaocima usluga ili sadržaja ukoliko imate bilo kakvih problema ili zahtjeva u pogledu relevantnih usluga ili sadržaja.

## Otklanjanje kvarova

- **Bijele tačke se pojavljuju na TV slikama i zvuk prati šum.**
  1. Provjerite da li je povezana antena olabavljena i da li je kabl u dobrom stanju.
  2. Provjerite tip antene (VHF/UHF).
  3. Podesite smjer i položaj antene.
  4. Pokušajte da koristite pojačavač signala.
- **Na ekranu nema ni slike ni tona. Svijetlo indikatora nije uključeno.**

Provjerite da li je uređaj povezan na napajanje električnom energijom.
- **Isprekidana linija ili traka se javlja na TV slikama. Ne koristite električni fen za kosu pored TV uređaja i podesite smjer antene, kako biste smanjili smetnje.**
- **Na ekranu se pojavljuju duple slike.**
  1. Koristite dobro usmjerenu antenu.
  2. Podesite smjer antene.
- **Slike su bezbojne.**

Uđite u podešavanje „Slika“ kako biste povećali intezitet boja.
- **Televiziju ne prati zvuk.**
  1. Podesite ton na odgovarajući stepen.
  2. Pritisnite dugme [MUTE] na daljinskom upravljaču, kako biste prekinuli režim isključivanja zvuka.
- **Signal ulaznih slika se ne prikazuje na ekranu uređaja. Svijetlo indikatora treperi.**
  1. Provjerite da li je kabl za povezivanje signala labav ili je ispao. Ponovo ga povežite.
  2. Računar je možda u stanju pripravnosti, ponovo ga pokrenite.
- **Udaljenost daljinskog upravljača je veoma mala ili ne funkcioniše.**
  1. Uklonite predmet, kako biste izbjegli blokiranje prijemnika signala daljinskog upravljača.
  2. Zamijenite baterije.
- **Uređaj radi sporo, pad sistema, uređaj ne može da radi.**

Prvo prekinite napajanje električnom energijom, zatim ponovo uspostavite napajanje, nakon 1-2 minuta, zatim ponovo uključite televizor.
- **Pregledač ne može da pristupi nijednoj vezi.**
  1. Zatražite od administratora mreže dostupnu IP adresu i druge parametre.
  2. Provjerite da li je mrežni kabl pravilno povezan.
  3. Obratite se provajderu mrežnih usluga.
- **Reprodukcija video sadržaja preko interneta je veoma spora.**
  1. Povećajte mrežni protok.
  2. Pokušajte da zamijenite drugim adresama kako biste dobili bolje resurse.

## Tehničke specifikacije

### Glavni dio

Maks. rezolucija	1366x768
Najbolja rezolucija	1360x768@60Hz
Napajanje	100-240VAC 60/50Hz
Potrošna energija zvučnika	6W+6W
Radno okruženje: Temperatura RH Atmosferski pritisak	5°C~40°C 10%~85% 86kPa~106kPa
Okruženje: Temperatura RH Atmosferski pritisak	-20°C~55°C 5%~95% 86kPa~106kPa

Dimenzije (L×W×H) i masa

Bez postolja	Raspakovano: 732x76x432 (mm <sup>3</sup> )
Sa postoljem	Raspakovano: 732x193x486(mm <sup>3</sup> ) Neraspakovano: 797x115x488(mm <sup>3</sup> ) Neto masa: 4kg Bruto masa: 5.2kg

### Tehničke specifikacije TV uređaja

1. Podržani standard:  
ATV: PAL D/K, I, B/G; SECAM D/K, B/G, L/L';  
DTV: DVB-T/C.
2. Ulaz antene: 75Ω osno, nebalansirano.
3. AV video ulaz: 75Ω, 1±0.1Vp-p, RCA terminal.
4. AV audio ulaz: 20KΩ, 0.2~2Vrms
5. HDMI video ulaz: 480i, 480P, 576i, 576P, 720P, 1080i, 1080P.
6. Specifični kapacitet interne memorije u skladu sa stvarnom konfiguracijom.
7. Specifični kapacitet keš memorije u skladu sa stvarnom konfiguracijom.
8. Bežična veza: Wi-Fi (IEEE 802.11 b/g/n).
9. Pametni operativni sistem: Android.

### Režim VGA ekrana

Br.	Režim	Rezolucija	Frekvencija
1	SVGA	720x400	70Hz
2	XGA	640x480	60Hz
3	SXGA	800x600	60Hz
4	WXGA	1024x768	60Hz
5	WUXGA	1360x768	60Hz

### Upravljanje energijom

Režim	Potrošnja
Normalni rad	≤ 55W
Režim pripravnosti	≤ 0.5W