

KTC[®] 设计稿、样稿确认

(相同样稿以最新承认日期为准)

物料编号: _____

物料描述: 32D1S/40D1S/43D1S
MAX 黑山文+塞尔维亚 说明书(M2C3/M3C2主板 欧洲
6A358方案)(5向键,两芯,选配光纤)F2001094(36P 190*250MM)

设计申请人: _____ 设计人: _____

承认人: _____ 承认日期: _____

备注: 内页 封面: 70g双胶纸 单黑印刷

32D&40D贴膜: 7372-2400D1-22100011 ; 7372-2400D1-12122001 ;
43D挡板模刻: 7064-4300D1-X00006D1 ; 7064-4300D1-X0000741
遥控器: 7601-K2S012-0044MAX1
32D1S带 BCCG-32A 月牙形固定式塑胶注塑底座(增加装柜量)
40D1S带 BCCG-32A 月牙形固定式塑胶注塑底座(增加装柜量)
43D1S带 BCCE-43A (增加装柜量)

MAX

32MT101S
40MT100S
43MT300S

LED TV

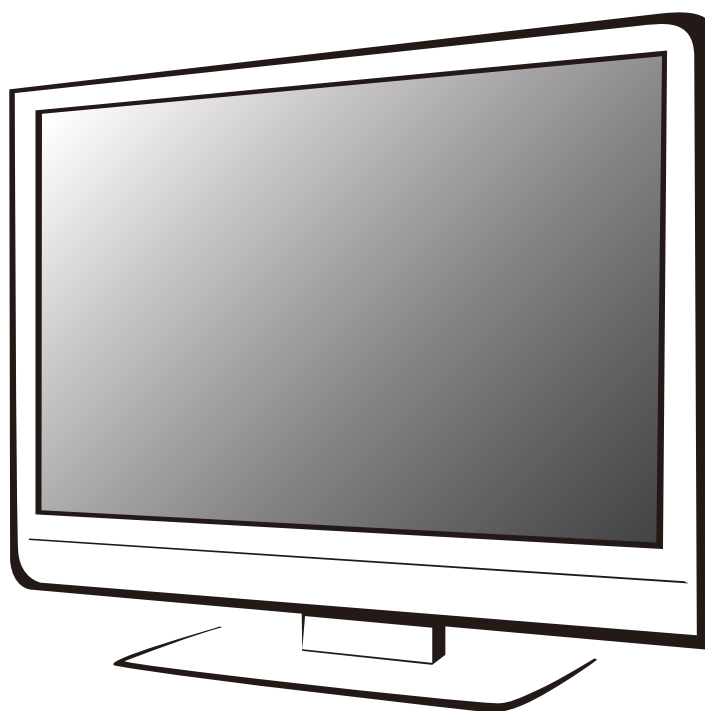

Korisnički priručnik

Pažljivo pročitajte ovaj priručnik radi pravilne upotrebe prije postavljanja i korišćenja. Preporučuje se da sačuvate ovaj priručnik radi budućih provjera. Slike u ovom priručniku služe samo kao referenca.

Sadržaj

Bezbednosno upozorenje i obavještenje	1
Montiranje i povezivanje	3
Montiranje televizora	3
Povezivanje periferne opreme	3
Kontrolni tasteri na panelu	5
Daljinski upravljač	6
Osnovne radnje	8
Uključivanje/stanje pripravnosti	8
Izbor izvora signala	8
Opis rada sa menijem	8
Skeniranje programa	8
Opcija REC	9
Opcija vremenskog pomeranja	9
Uputstva za rad sa pametnom platformom	10
Osnovne radnje	10
Brzo pokretanje	10
Pametne aplikacije	10
Postavke mreže	11
Važna izjava o mrežnim uslugama	12
Rješavanje problema	13
Tehničke specifikacije	13
Montiranje televizora na zid	15

Bezbednosno upozorenje i obavještenje

Hvala što ste odabrali multifunkcionalni, pametni TV s visokim performansama kojeg je proizvela naša kompanija. Ova dragocjena stvar će vam pružiti veći audio-vizuelni užitak. U dizajnu ovog proizvoda uzeti su u obzir faktori koji utiču na ličnu bezbednost, a sam proizvod je prošao stroge testove prije isporuke. Međutim, neispravnost može izazvati strujni udar i požar. Da biste se obezbjedili, produžili trajanje ovog proizvoda i obezbjedili da se njegove najbolje performanse mogu u potpunosti koristiti, molimo da pažljivo pročitate priručnik i etiketu s oznakama prije nego što ga budete koristili i postupajte u skladu sa sljedećim bezbednosnim uputstvima. Molimo da sačuvate priručnik za kasniju upotrebu.

	Upozorenje	Može izazvati povrede
---	-------------------	-----------------------

	Označava ponašanje koje se mora zabraniti
---	---

	Pažnja	Može da izazove ličnu povredu ili materijalne štete
---	---------------	---

	Označava radnje koje se moraju obaviti
---	--

Pod sljedećim uslovima

- Nestanak struje ili nestabilan napon.
- Neuobičajen zvuk ili miris iz uređaja.
- AC kabl za napajanje je oštećen.
- Televizor je oštećen usljed pada ili udara.
- Prodor bilo kakve tečnosti ili stranih materija u televizor.

Isključite odmah televizor, izvucite kabl za napajanje iz utičnice i kontaktirajte ovlašćeno osoblje za održavanje.

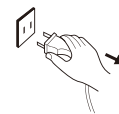





- Ako ugljeni gas ili drugi zapaljivi gas curi, nemojte da izvlačite kabl za napajanje televizora ili drugih električnih uređaja iz utičnice; umjesto toga odmah zatvorite ventil za gas i otvorite vrata i prozore.

Upozorenje

- Koristite samo napajanje od 100-240VAC, 50/60Hz.
- Svi kablovi se mogu povezati ili izvući tek nakon isključivanja strujnog napajanja.
- Nemojte da učvršćujete televizor u nestabilnom položaju jer može da padne, oštetiti se ili zapali.
- Nemojte da postavljate televizor napolje:
 1. s direktnim sunčevim svjetlom, vlagom, pregrijavanjem, pretjeranim hlađenjem ili teškom prašinom;
 2. sa zapaljivom ili eksplozivnom materijom;
 3. sa zapaljivim ili korozivnim gasom;
 4. u kupatilu, kuhinji itd.
- Nemojte da koristite oštećene ili neodgovarajuće utičnice i obezbjedite da su priključak i utičnica ispravno povezani.
- Utikač i utičnica moraju biti bez prašine i metalnih opiljaka.
- Nemojte da oštećujete kabl za napajanje:
 1. zabranjeno je da ponovo montirate kabl za napajanje;
 2. nemojte da stavljate teške predmete na kabl za napajanje;
 3. držite kabl za napajanje dalje od izvora toplote;

Upozorenje

-  4. nemojte da vučete kabl za napajanje prilikom izvlačenja iz utičnice.
 - Nemojte da povezujete previše uređaja na jedan produžni kabl jer to može izazvati požar zbog pretjeranog trošenja električne energije.
 - Nemojte da približavate otvoreni plamen (npr. upaljena svijeća) televizoru jer može da izazove strujni udar ili požar.
 - Na televizor nemojte da stavljate posudu s vodom da biste izbjegli da kapljica vode ili prskanje izazovu strujni udar ili požar.
 - Nemojte da ubacujete bilo kakav oštar predmet, metal ili tečnost u signalni konektor ili otvore za vazduh da biste izbjegli kratki spoj i oštećenje proizvoda, kao i strujni udar.
 - Otvori na kućištu dizajnirani su za oslobađanje toplote da bi se obezbijedilo da ni jedna unutrašnja komponenta ne dosegne izuzetno visoku temperaturu i da dugo može da radi normalno. Nemojte da pokrivete otvore pri postavljanju.
-  Nemojte priključak da dodirujete mokrim rukama jer to može da uzrokuje strujni udar.
-  Televizor nemojte da uključujete dok traje grmljavina; umjesto toga izvucite kabl za napajanje i konektor antene iz utičnice da biste izbjegli udar groma.
-  Nemojte da sami rastavljate televizor jer to može da dovede do strujnog udara ili požara. Kontaktirajte kvalifikovano osoblje za održavanje.

Pažnja

- Nemojte da dozvolite djeci da se penju na televizor.
- Držite mali pribor dalje od dohvata djece da ga ne bi progutala.
- Ako televizor neće biti korišćen duže vremena, isključite televizor i izvucite kabl za napajanje iz utičnice.
- Prije čišćenja televizora, izvucite kabl za napajanje iz utičnice i obrišite mekom krpom; nemojte da koristite hemijske reagense i izbjegavajte da strane supstance uđu u uređaj. Nepravilno čišćenje (poput tečnosti za čišćenje, vode itd.) može da dovede do oštećenja spoljašnjeg dijela proizvoda, brisanja informacija odštampanih na proizvodu, čak i do prodora u proizvod i oštećenja komponenti usled čega može doći do kvara proizvoda.

Pažnja

- Da podesite položaj ili ugao televizora, odvojite sve kablove i postepeno pomjerate proizvod da ne bi pao.
- Nemojte ekran trljati grubim predmetima, udarati ga, savijati ili stiskati.
- Nemojte odmah da koristite uređaj nakon što ste ga prenijeli iz prostora s niskom temperaturom u prostor s visokom temperaturom, jer će to izazvati vlagu unutar uređaja i kvarove.
- Ako se ekran polomi i tečnost prsne na kožu, odmah je operete čistom vodom u trajanju od 15 minuta i potražite pomoć ljekara.
- Da biste televizor nosili rukama, uhvatite uglove i držite dno; nemojte da primjenjujete silu na ekran.
- U slučaju prikazivanja iste slike duže vremena ili aktivne slike sa fiksnim tekstom, na ekranu će se prikazivati „image persistence“ (zamrznuta slika) koja duže vremena nakon isključivanja neće nestati. Ova neželjena pojava nije pokrivena garancijom.
- Pravilno gledanje televizora:
 1. Gledajte pri odgovarajućem svjetlu; loše svjetlo ili dugotrajno gledanje mogu da naštetite vašim očima.
 2. Podesite odgovarajuću jačinu zvuka da biste izbjegli oštećenje sluha.
- Izvucite kabl za napajanje uređaja iz utičnice da biste isključili napajanje.
- Ako se priključak za napajanje ili konektor uređaja koriste kao uređaj za odspajanje, to bi trebalo da obezbedi lako rukovanje.
- Utikač za napajanje treba da bude čvrsto priključen. Labavi utikači za napajanje mogu da uzrokuju varnice i požar.
- Sve tehničke specifikacije u korisničkom priručniku i na pakovanju se mogu menjati bez prethodnog obavještenja. Ako postoji malo odstupanje između korisničkog priručnika i stvarne radnje, prednost ima ovo drugo.

HDMI[™]
HIGH-DEFINITION MULTIMEDIA INTERFACE

Termini HDMI i HDMI multimedijски interfejs visoke definicije i HDMI Logo su zaštitni znakovi ili registrovani zaštitni znakovi HDMI Licensing Administrator, Inc. u SAD-u i drugim zemljama.

Montiranje i povezivanje

Lista pakovanja

1. Televizor.
2. Korisnički priručnik.
3. Daljinski upravljač.
4. Kabl za napajanje (ili instaliran na televizoru).

Montiranje televizora

Savjeti o postavljanju

- Televizor treba montirati u blizini AC utičnice za napajanje radi lakšeg priključivanja i isključivanja.
- Za vašu bezbjednost, molimo da odaberete odgovarajući nosač za montiranje na zid ili bazu.
- Da biste izbjegli oštećenje, televizor morate da stavite na stabilnu površinu ili da ga pričvrstite na čvrst zid.
- Za montiranje televizora na zid angažujte kvalifikovano osoblje. Zbog nepravilnog montiranja televizor može da postane nestabilan.
- Televizor nemojte da stavljate ni na jedno mjesto koje je podložno mehaničkim vibracijama.
- Televizor nemojte da stavljate ni na jedno mjesto u koje mogu da uđu insekti.
- Televizor nemojte da montirate naspram klima uređaja jer unutrašnji panel ekrana može da kondenzuje vlagu i prouzrokuje kvar.
- Televizor nemojte da stavljate ni na jedno mjesto s jakim magnetnim poljem jer je moguća elektromagnetna interferencija i oštećenje usled toga.

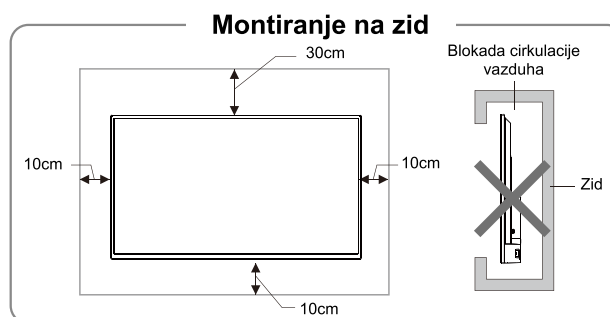
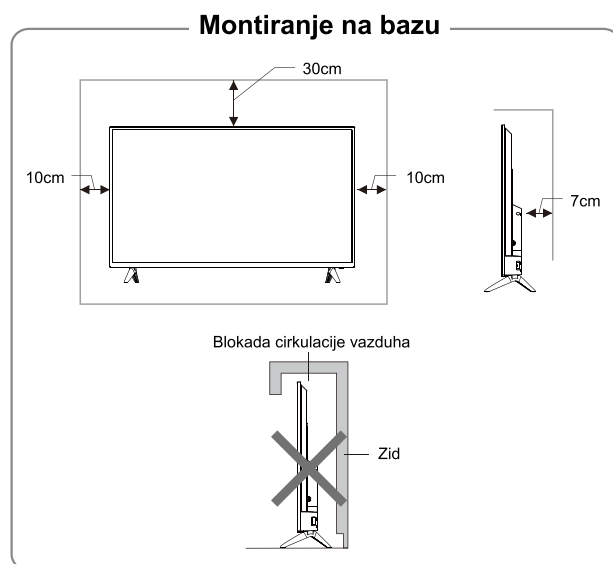

Ventilacija

- Održavajte slobodan prostor oko televizora, kao što je prikazano na slici.
- Nemojte da pokrivete otvore za ventilaciju niti da ubacujete bilo koji predmet u kućište.
- Nemojte uređaj da stavljate u ograničeni prostor, npr. policu za knjige ili ugradni orman, osim ako je osigurana pravilna ventilacija televizora.

Povezivanje periferne opreme

Napomena:

1. USB interfejsi podržavaju perifernu opremu, uključujući USB uređaj za masovno skladištenje podataka, USB miša, tastaturu itd.
2. Kada treba da povežete uređaj koji podržava ARC funkciju, molimo da odaberete interfejs HDMI-1.
3. HDMI konektor može da osigura funkciju DVI konektora preko spoljašnjeg HDMI/DVI komutatora.
4. Periferna oprema i kablovi opisani u ovom priručniku treba da se kupe odvojeno.

32"/40":

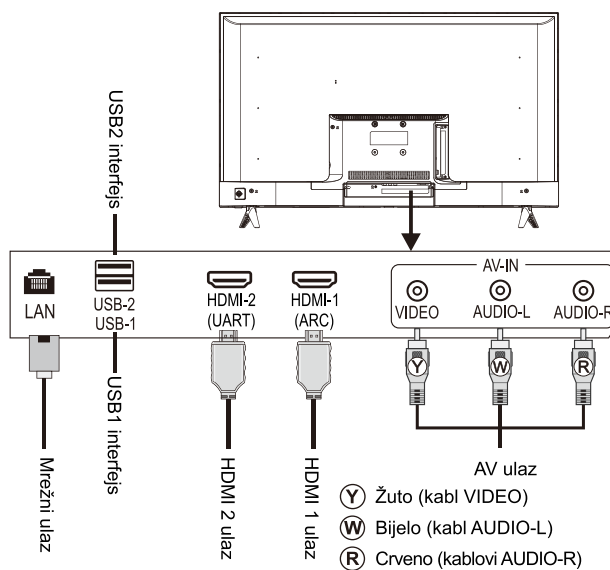

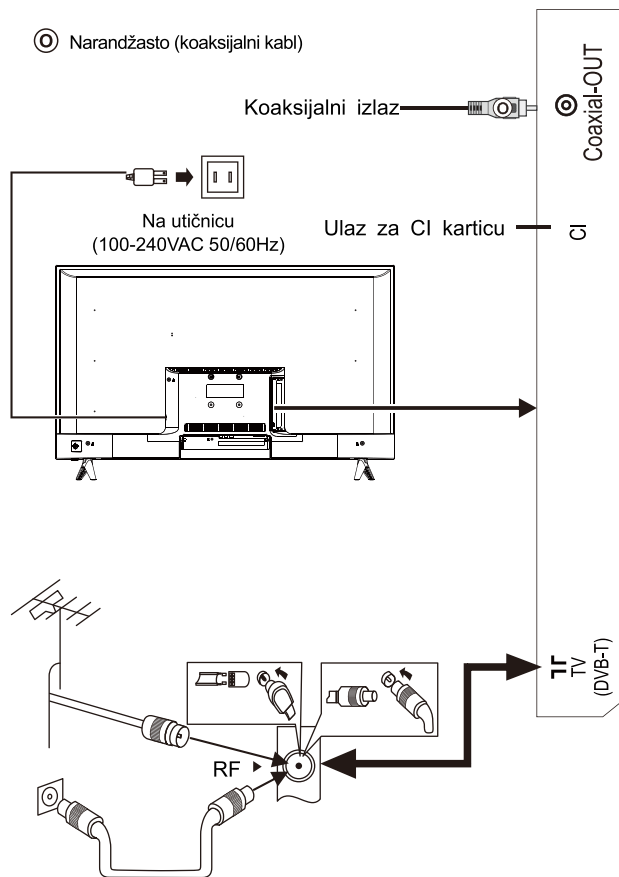

43":

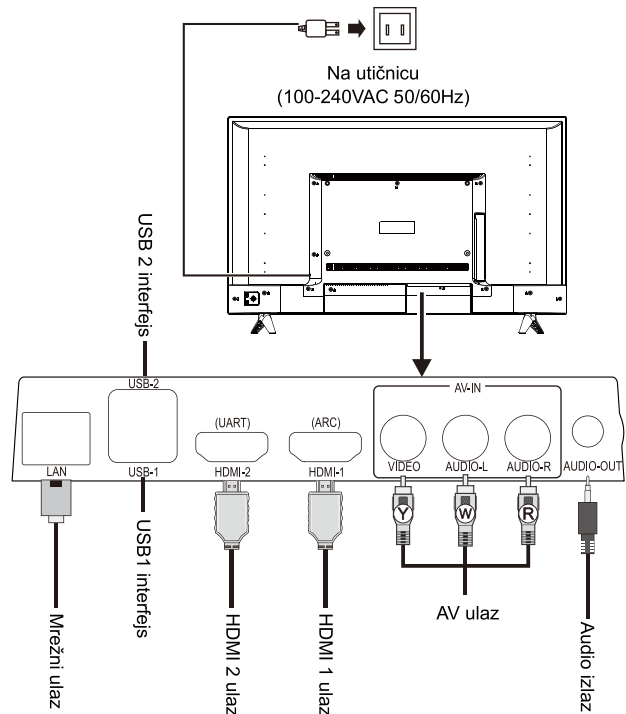
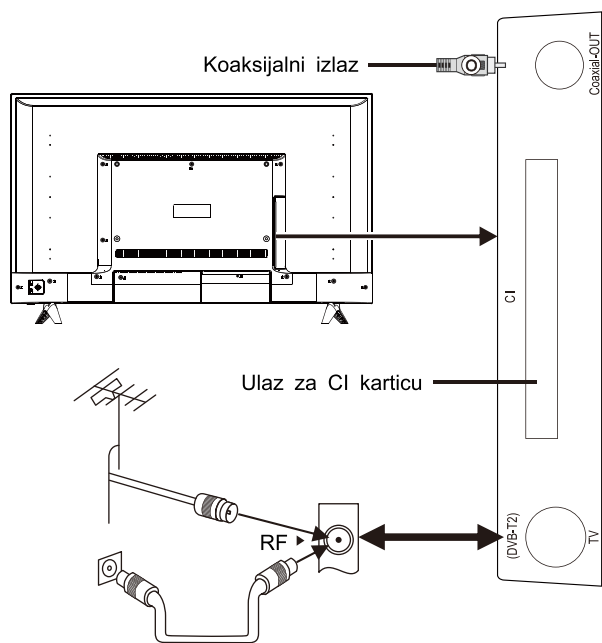

- Ⓨ Žuto (kabl VIDEO)
- Ⓦ Bijelo (kabl AUDIO-L)
- Ⓡ Crveno (kabl AUDIO-R)
- Ⓞ Narandžasto (koaksijalni kabl)





Upozorenje

Kada se povezuje spoljašnja antena na signalni ulaz televizora, najprije isključite glavni prekidač za napajanje televizora. Nemojte da približavate spoljašnju antenu na mrežnu instalaciju visokog napona da biste izbjegli strujni udar. Žičana mrežna antena povezana s ovim televizorom mora se izolovati od zaštitnog uzemljenja da ne bi došlo do požara ili druge opasnosti.

Kontrolni tasteri na panelu

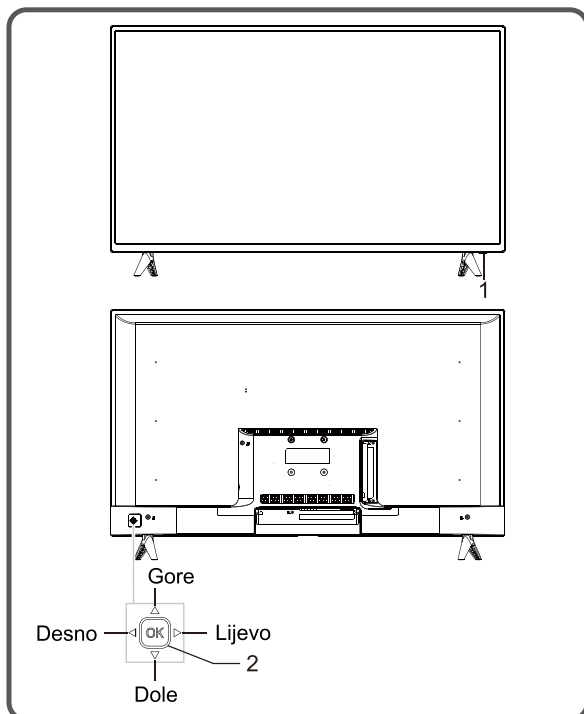
32"/40":







1. LED indikator napajanja i otvor za prijem daljinske komande.
2. Višenamensko dugme:
Uključivanje napajanja ili stanja pripravnosti preko dugmeta **OK**:
 - 1) Kada je kabl za napajanje priključen u električnu utičnicu, možete da pritisnete dugme **OK** da biste uključili televizor.
 - 2) U uključenom stanju, dugme za napajanje **OK** pritisnite i zadržite 2 sekunde za prikaz menija funkcije, zatim pomjerajte dugme Lijevo/Desno za izbor  i pritisnite dugme za napajanje **OK** za prebacivanje u stanje pripravnosti.





Nakon uključivanja televizora pritisnite dugme **OK**:

- 1) U režimu rada bez OSD menija, dugme **OK** pritisnite i zadržite 2 sekunde da bi se prikazao meni funkcija sa 9 stavki. Tokom rada u meniju, pritisnite dugme **OK** za potvrdu, funkcija je ista kao taster [**OK**] na daljinskom upravljaču.
- 2) Tokom rada bez OSD menija, pritisnite dugme **OK** za prikaz ulaznog izvora, funkcija je ista kao taster [**SOURCE**] na daljinskom upravljaču.

Pomjerite dugme **Lijevo/Desno**:

- 1) Tokom rada bez OSD menija, pomjerite dugme **Lijevo/Desno** za smanjenje/ povećanje jačine zvuka, funkcija je ista kao taster [+]/[-] na daljinskom upravljaču.
- 2) Tokom rada sa OSD menijem, pomjerite dugme **Lijevo/Desno** za podešavanje analogne vrijednosti odabrane stavke, funkcija je ista kao taster []/[] na daljinskom upravljaču.



Pomjerite dugme **Gore/Dolje**:

- 1) Tokom rada bez OSD menija, pomjerite dugme **Gore/Dolje** za odabir kanala, funkcija je ista kao taster [^]/[v] na daljinskom upravljaču.
- 2) Tokom rada u OSD meniju, pritisnite dugme **Gore/Dolje** za odabir stavki za podešavanje, funkcija je ista kao taster []/[] na daljinskom upravljaču.

Napomena: Različiti modeli mogu različito da izgledaju; pogledajte stvarni uređaj.

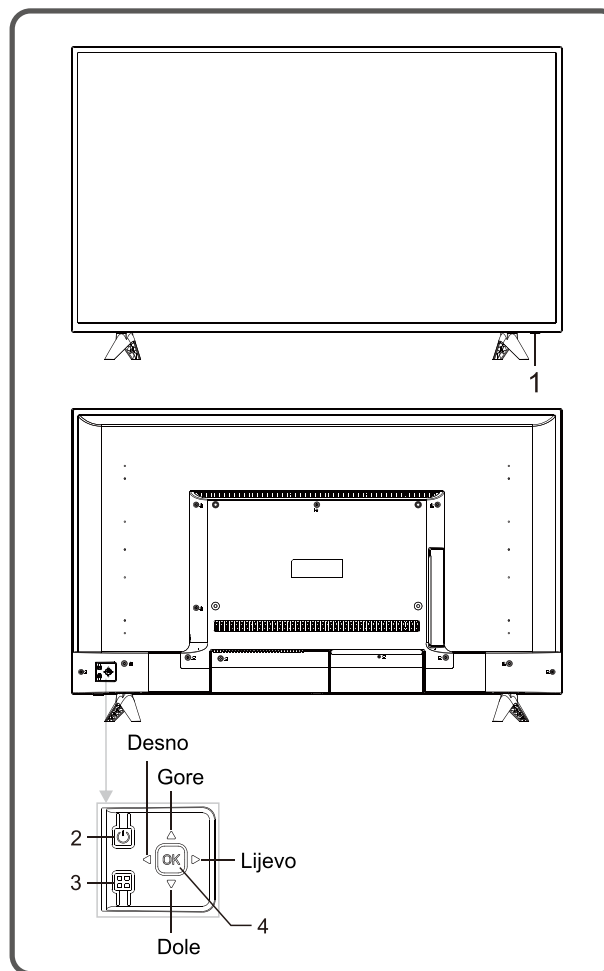
43":



1. LED indikator napajanja i otvor za prijem daljinske komande.
2.  Pripravnost: Za uključivanje televizora ili vraćanje u stanje pripravnosti, funkcija je ista kao taster [P] na daljinskom upravljaču.
3.  Taster menija: Pritisnite ovaj taster za prikaz glavnog menija. Tokom rada sa OSD menijem, pritisnite ovo dugme za povratak na prethodni meni, funkcija je ista kao taster [MENU] na daljinskom upravljaču.
4. Višenamensko dugme:
Pritisnite taster **OK**:
 - 1) Tokom rada bez OSD menija, pritisnite taster **OK** za ulaz u meni izvora, funkcija je ista kao taster [SOURCE] na daljinskom upravljaču.
 - 2) Tokom rada sa OSD menijem, pritisnite taster **OK** za potvrdu radnje, funkcija je ista kao taster [OK] na daljinskom upravljaču.
 Pomjerite dugme **Gore/Dolje**:
 - 1) Tokom rada bez OSD menija, pomjerite taster **Gore/Dolje** za povećanje/ smanjenje broja kanala, funkcija je ista kao taster [P ▲]/[P ▼] na daljinskom upravljaču.
 - 2) Tokom rada sa OSD menijem, pomjerite taster **Gore/Dolje** za odabir stavki za podešavanje, funkcija je ista kao taster [▲]/[▼] na daljinskom upravljaču.
 Pomjerite dugme **Lijevo/Desno**:
 - 1) Tokom rada bez OSD menija, pomjerite dugme **Lijevo/Desno** za smanjenje/ povećanje jačine zvuka, funkcija je kao taster [◀ +]/[▶ -] na daljinskom upravljaču.
 - 2) Tokom rada sa OSD menijem, pritisnite dugme **Lijevo/Desno** za podešavanje analogne vrijednosti odabrane stavke, funkcija je ista kao taster [◀]/[▶] na daljinskom upravljaču.

Napomena:

- 1) *Izgled se razlikuje zavisno od modela, a stvarni proizvod ima prednost.*
- 2) *U pametnom režimu koristite daljinski upravljač.*

Daljinski upravljač

Način postavljanja baterije daljinskog upravljača

Uklonite poklopac odjeljka za bateriju i ubacite dvije baterije od AAA (br. 7, 1.5V); pazite da je polaritet baterija u skladu s oznakom polariteta „+“ i „-“ u odjeljku za baterije daljinskog upravljača.

Mjere opreza pri korišćenju daljinskog upravljača

- Daljinski upravljač se treba usmjeriti prema senzoru daljinskog upravljača tokom rada. Predmet koji se nalazi između daljinskog upravljača i senzora daljinskog upravljača može ometati normalan rad.
- Potrebno je da spriječite jake vibracije daljinskog upravljača. Pored toga, nemojte da stavljate daljinski upravljač na mjesto na kojem je izložen direktnim sunčevim zracima, jer toplota može da dovede do deformacije daljinskog upravljača.
- Daljinski upravljač može postati neispravan ako se senzor daljinskog upravljača izloži direktnoj sunčevoj svjetlosti ili jakom svjetlu; u ovom slučaju, promijenite ugao osvjetljenja ili televizora, ili daljinski upravljač približite senzoru daljinskog upravljanja.
- Nizak nivo baterije uticaće na domet daljinskog upravljača, pa se tada baterija treba zamijeniti novom. Ako daljinski upravljač nećete koristiti dugo vremena ili se baterija potroši, izvadite bateriju da biste spriječili da daljinski upravljač korodira uslijed curenja baterije, što može da izazove oštećenje baterije i kvar daljinskog upravljača.
- Ne koristite različite vrste baterija. Nije dozvoljeno koristiti stare i nove baterije zajedno; baterije treba zamjenjivati u paru.
- Ne bacate baterije u vatru niti puniti ni ne rastavljajte baterije; nemojte da puniti, kratkospajate, rastavljate/ sastavljate, zagrijavate ili palite korišćene baterije. Otpadne baterije bacite prateći odgovarajuće uredbe o zaštiti okoline.

Tasteri na daljinskom upravljaču

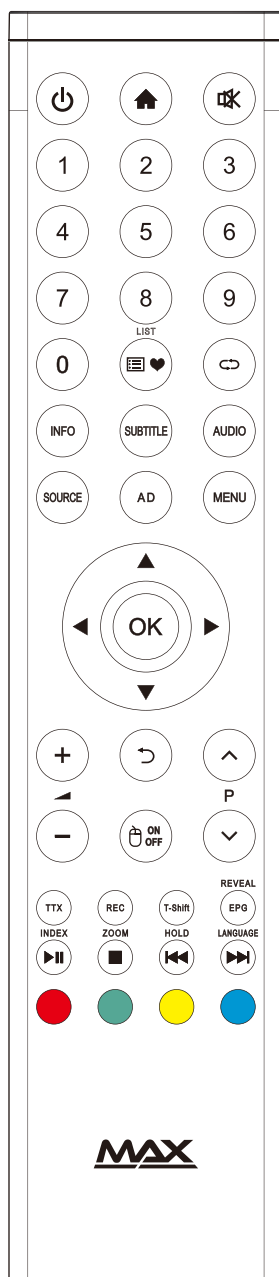

Napomena: Izgled daljinskog upravljača može se razlikovati u odnosu na ovaj crtež; merodavan je stvarni predmet.

Tasteri	Funkcija
Napajanje (⏻)	Prebacivanje između radnog statusa i statusa pripravnosti.
Početak (🏠)	Prikazuje početnu stranicu pametnog TV-a.
ISKLJUČENJE TONA (🔇)	Isključuje /uključuje zvuk.
Tasteri s brojevima (0~9)	Unos brojeva ili biranje kanala.
List (📺❤️)	Pregled liste programa.
↶↷	Vraćanje na posljednji gledani kanal.
SOURCE	Biranje izvora signala. (samo u TV režimu)
MENU	Prikaz OSD menija.
Tasteri kursora (▲, ▼, ◀, ▶)	Biranj stavke ili podešavanje vrijednosti.
OK	Potvrđivanje radnje.
VOL+/- (⏪ ⏩)	Smanjenje/povećanje jačine zvuka.
Povratak (↶)	Vraćanje na prethodnu stranicu.
🖱️ ON/OFF	Isključivanje/uključivanje miša.
CH+/- (⏪ P ⏩)	Mijenjanje programskog kanala.
INFO	Prikaz informacija o TV programu.
SUBTITLE	Biranje jezika prevoda.
AUDIO	Biranje jezika zvuka.
AD	Uključivanje/isključivanje pridruženog zvuka.
TTX	Otvaranje režima teleteksta.
REC	Snimanje programa.
T-Shift	Vremenski pomak u DTV režimu.
REVEAL (EPG)	Prikazuje sakriveni tekst u režimu teleteksta. (Elektronska uputstva za kanale.)
INDEX (▶▶)	Prikazuje stranicu indeksa u režimu teleteksta. (Funkcija pokretanja/zaustavljanja multimedija)
ZOOM (■)	Podešava veličinu teleteksta. (Funkcija zaustavljanja multimedija)
HOLD (⏪)	Drži prikaze na trenutnoj stranici. (Posljednja datoteka multimedija).
LANGUAGE (▶▶)	Promjena jezika teleteksta. (Sljedeća datoteka multimedija).
Crveni taster	Poseban funkcijski taster
Zeleni taster	
Žuti taster	
Plavi taster	

Osnovne radnje

Napomena:

1. Radnje s tasterima odnose se na radnje s daljinskim upravljačem, za objašnjenje rada s kontrolnim tasterima na panelu pogledajte „**Kontrolni tasteri na panelu**“.
2. Uputstva za rad s menijem u ovom priručniku navedena su u skladu sa TV režimom. Radnje u drugim režimima slične su radnjama u TV režimu i korisnici ih mogu smatrati referentnim.
3. Prije uključivanja platforme, uvjerite se da je napajanje stabilno.

Uključivanje/stanje pripravnosti

Priključite kabl za napajanje u utičnicu, a zatim pritisnite taster [⏻] za uključivanje televizora. Na ekranu se pojavljuje meni „Welcome“ (dobrodošlice). Odaberite **Next** (Sljedeće) i pritisnite taster [OK] za potvrdu. Tada možete da postavite **Language** (Jezik) i **Internet** (Internet) u skladu sa svojim potrebama. Na kraju odaberite **Finish** (Završiti) i pritisnite taster [OK] za zatvaranje čarobnjaka. Pritisnite taster [◀]/[▶] za izbor Antenna Type (Vrste antene), a zatim odaberite **Next** (Sljedeće) i pritisnite taster [OK] za sljedeći korak. (Možete da odaberete i **Skip** (Preskočiti) i pritisnete taster [OK] za preskakanje.)

Na prikazu interfejsa pritisnite taster [◀]/[▶] za izbor **Search Type** (Vrste pretraživanja), a zatim pritisnite taster [▼] i možete da izaberete zemlju u kojoj se nalazite pritiskom na taster [▲]/[▼]/[◀]/[▶], zatim pritisnite taster [OK] za potvrdu (ako odaberete France (Francusku), trebate da postavite novu lozinku. Početna lozinka je **0000**). Zatim odaberite **Start Scan** (Pokreni skeniranje) i pritisnite taster [OK] i uređaj će započeti automatsku pretragu kanala. (Ako je **Antenna Type** (Vrsta antene) **DVB-C**, nakon biranja kontrole **Start Scan** (Pokreni skeniranje), morate da pritisnete taster [◀]/[▶] za izbor **Search Type** (Vrsta pretraživanja) sa opcijama **Full** (Puno) i **Network** (Mreža). Kada **Search Type** (Vrsta pretraživanja) postavite na **Network** (Mreža), pritisnite taster [▲]/[▼]/[◀]/[▶] za postavljanje opcija **Frequency (MHZ)** (Frekvencija (MHZ)), **Network ID** (Identifikacija mreže), **Modulation** (Modulacija), **Symbol Rate** (Stopa simbola). Kada izaberete kontrolu **Start Scan** (Pokreni skeniranje), pritisnite taster [OK] za potvrdu i uređaj će započeti skeniranje).

Kada je uređaj uključen, pritisnite taster [⏻] za prebacivanje u stanje pripravnosti.

★ **Posebni savjeti:** Ovaj uređaj prihvata tehnologiju za uštedu energije. Ako ne postoji ulazni signal u uključenom stanju, nakon pet minuta automatski prelazi u stanje pripravnosti; uređaj će automatski preći u stanje pripravnosti u zadato vrijeme mirovanja.

Izbor izvora signala

Na televizor možete da povežete različite uređaje i da gledate sliku visokog kvaliteta. Ako video uređaj ima HDMI, AV i druge priključke za video izlaz, možete da odaberete jedan od njih i povežete na odgovarajuće ulazne priključke televizora. Nakon povezivanja uključite uređaj i pritisnite taster [SOURCE], meni izvora signala će biti prikazan na ekranu. Pritisnite taster [▲]/[▼]/[◀]/[▶] za izbor ulaznog signala i pritisnite taster [OK] za potvrdu.

Opis rada sa menijem

Pritisnite taster [MENU] za prikaz glavnog menija na ekranu:

1. Pritisnite taster [▲]/[▼] za izbor menija **Picture** (Slika), **Sound** (Zvuk), **Channel** (Kanal), **Setting** (Postavke), **Parental Control** (Roditeljska kontrola). Zatim pritisnite taster [OK] za ulazak u odabrani meni.
2. Pritisnite taster [▲]/[▼] da odaberete stavku u meniju.
3. Pritisnite taster [OK] za ulazak u podmeni.
4. Pritisnite taster [◀]/[▶] za podešavanje vrijednosti ili postavki.
5. Kada se glavni meni prikaže na ekranu, pritisnite taster [↵]/[MENU] za izlazak iz glavnog menija; pritisnite taster [↵]/[MENU] za povratak u prethodni meni kada televizor prikaže podmeni.
6. Tokom rada u meniju, ikonice nevažećih opcija postaće sive.

Napomena: Zadana lozinka za sistem zaključavanja je **0000**.

Skeniranje programa

Podesite programe prije gledanja televizora po prvi put. Prije skeniranja molimo uvjerite se da je antena pravilno povezana i selektujte Antenna Type (Vrsta antene) koju želite odabrati. Sljedeći primjer pretrage kanala **Antenna Type** (Vrsta antene) je pod **DVB-T**.

Automatsko podešavanje

Pritisnite taster [MENU] i odaberite **Channel** (Kanal) > **Auto Tuning** (Automatsko podešavanje), zatim pritisnite taster [OK]. Zatim pritisnite taster [◀]/[▶] za odabir vrste pretrage: **ATV+DTV**, **ATV**, **DTV**. Pritisnite taster [▼], a zatim možete pritiskom na taster [▲]/[▼]/[◀]/[▶] odabrati zemlju u kojoj se nalazite, i pritisnite taster [OK] za potvrdu (ako odaberete France (Francusku), morate da unesete lozinku). Uređaj započinje automatsko podešavanje nakon izbora **Start Scan** (Pokreni skeniranje). Tokom automatskog podešavanja, na ekranu

se prikazuje „Are you sure to exit DTV Tuning?“ (Da li ste sigurni da želite izaći iz DTV podešavanja?) pritiskom na taster [MENU]. Odaberite **YES** (DA) i pritisnite taster [OK] za potvrdu, zatim uređaj počinje automatsku pretragu ATV kanala, ili odaberite **NO** (NE) i pritisnite taster [OK] za otkazivanje. Tokom automatskog podešavanja ATV kanala, ekran prikazuje „Are you sure to exit ATV Tuning?“ (Da li ste sigurni da želite izaći iz ATV podešavanja?) pritiskom na taster [MENU]. Odaberite **YES** (DA) i pritisnite taster [OK] za potvrdu, ili odaberite **NO** (NE) i pritisnite taster [OK] za otkazivanje.

Ručno podešavanje DTV (na DTV izvor signala)

Pritisnite taster [MENU] odaberite **Channel** (Kanal) > **DTV Manual Tuning** (Ručno podešavanje DTV), pritisnite taster [OK] za ulazak u meni **DTV Manual Tuning** (Ručno podešavanje DTV), pritisnite taster [◀]/[▶] za izbor kanala, a zatim pritisnite taster [▼] za izbor **Search** (Pretraga) i taster [OK] za potvrdu. Tokom pretrage možete da pritisnete i taster [↵]/[MENU] za prekid pretrage i vraćanje na posljednji meni.

Ručno podešavanje ATV (na ATV izvoru signala)

Pritisnite taster [MENU], odaberite **Channel** (Kanal) > **ATV Manual Tuning** (Ručno podešavanje ATV), pritisnite taster [OK] za ulazak u meni **ATV Manual Tuning** (Ručno podešavanje ATV), pritisnite taster [▲]/[▼] za izbor **Channel** (Kanal)/**Color System** (Sistem boja)/**Sound System** (Sistem zvuka), a zatim pritisnite taster [◀]/[▶] da izaberete šta želite. Odaberite **Search** (Pretraga), pritisnite taster [◀]/[▶] za pretragu niske ili visoke frekvencije. Nakon izbora frekvencije, pritisnite taster [◀]/[▶] za podešavanje niske ili visoke frekvencije. Tokom ručne pretrage, možete pritisnuti taster [↵]/[MENU] za prekid pretrage i vraćanje na posljednji meni.

Opcija REC

U DTV režimu, pritisnite taster [REC], na ekranu se prikazuje meni opcije REC i sistem odmah počinje sa snimanjem. Pritisnite taster [↵] za zaustavljanje i prekid snimanja; pritisnite taster [MENU] i odaberite **Setting** (Postavke) > **Record List** (Lista zapisa), tada možete da odaberete datoteku koju želite da pokrenete i pritisnite taster [OK] za njeno pokretanje.

Ikonica	Opis
▶	Pokretanje: Pokretanje.
■	Zaustavljanje: Zaustavi i prekini.
	Pauza: Pauza.
◀◀	Premotavanje nazad: Brzo nazad, pritisnite taster [▶] za normalnu reprodukciju.
▶▶	Premotavanje naprijed: Premotavanje naprijed, pritisnite taster [▶] za normalnu reprodukciju.
🕒	Reprodukcija po vremenu: Odaberite vrijeme za reprodukciju.
▶	Naprijed: Napravite skok od 30 s naprijed.
◀	Nazad: Napravite skok od 30 s nazad.

Napomena: Funkcija snimanja može da podrži samo memorijski uređaj sa sistemom datoteka FAT32. Memorijski uređaj s drugim sistemima datoteka treba da se formatira; prije formatiranja memorijskog uređaja, napravite sigurnosne kopije korisnih podataka, jer sadržaj memorijskog uređaja ne može se oporaviti nakon formatiranja.

Opcija vremenskog pomeranja

U DTV režimu, pritisnite taster [T-Shift], opcija vremenskog pomeranja se prikazuje na ekranu i program je obustavljen. Pritisnite taster [▶||] za nastavak reprodukcije programa. Pritisnite taster [↵] za zaustavljanje i napuštanje vremenskog pomeranja.

Kada korisnik napusti program na kratko vrijeme, funkcija vremenskog pomeranja može se obustaviti i program staviti u privremenu memoriju na U disku. Kada korisnik nastavi reprodukciju, reprodukcija programa se može nastaviti.

Ikonica	Opis
▶	Pokretanje: Pokretanje.
■	Zaustavljanje: Zaustavi i prekini.
	Pauza: Pauza.
◀◀	Premotavanje nazad: Brzo nazad, pritisnite taster [▶] za normalnu reprodukciju.
▶▶	Premotavanje naprijed: Premotavanje naprijed, pritisnite taster [▶] za normalnu reprodukciju.
🕒	Reprodukcija po vremenu: Odaberite vrijeme za reprodukciju.
▶	Naprijed: Napravite skok od 30 s naprijed.
◀	Nazad: Napravite skok od 30 s nazad.

Uputstva za rad sa pametnom platformom

Osnovne radnje

Pritisnite taster [▲] za prikaz početne stranice.

1. Pritisnite taster [▲]/[▼]/[◀]/[▶] za izbor aplikacije;
2. Pritisnite taster [OK] za izbor aplikacije;
3. Pritisnite taster [↶] za vraćanje na prethodnu stranicu.

★ Specijalni savjeti

Radnje u pametnom režimu su složene. Korisnik može da instalira aplikacije s različitim režimima rada, pa su radnje opisane u ovom priručniku samo reference. Neke aplikacije zahtijevaju spoljnu opremu za normalan rad. Neke funkcije su nevažeće kada se koriste sa daljinskog upravljača. Za lakši rad, koristite USB miša i tastaturu.

Brzo pokretanje

Prije upotrebe ovog uređaja treba da se upoznate s dolje navedenim radnjama radi boljeg iskustva.

Kontrola miša

1. Kliknite: Kliknite mišem i odmah pustite;
2. Pritisnite i držite: Kliknite mišem i držite na najmanje tri sekunde;
3. Klik na lijevi taster miša ima isto dejstvo kao pritisak na taster [OK] na daljinskom upravljaču;
4. Klik na desni taster miša ima isto dejstvo kao pritisak na taster [↶] na daljinskom upravljaču.

Postavke za jezik

Jezik: U pametnom režimu odaberite jezik sistema. Odaberite > **Language** (Jezik) i pritisnite taster [OK]. Pritisnite taster [▲]/[▼] za izbor željenog jezika, a zatim pritisnite taster [OK].

Biranje načina unosa: U pametnom režimu odaberite > **All Settings** (Sve postavke) > **Preferences** (Preferencije) > **Keyboard** (Tastatura) > **Current Keyboard** (Trenutna tastatura) i pritisnite taster [OK], a zatim pritisnite taster [▲]/[▼] za izbor načina unosa u podmeniju; možete i preuzeti i postaviti način unosa treće strane.

Podešavanje vremena sistema: U pametnom režimu odaberite > **Time** (Vrijeme) > **Automatic date & time** (Automatski datum i vrijeme), a zatim će se

vrijeme dobijeno od mreže koristiti izborom **Use network-provided time** (Koristi vrijeme dato mrežom), a vrijeme dobijeno od televizora izborom opcije **Use transport stream-provided time** (Koristi vrijeme dato transportnim strimingom). Možete i ručno da odaberete vreme sistema.

Pametne aplikacije

Pretraživač: Možete koristiti pretraživač za prikazivanje tekstualnih, audio i drugih informacija na internetu.

Prije pristupa internetu, povežite svoj televizor na internet, pogledajte „**Mrežne postavke**“ za detalje.

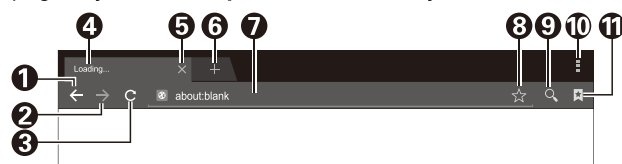

1	Povratak na prethodnu internet stranicu.
2	Kretanje naprijed na sljedeću internet stranicu.
3	Osvježavanje internet stranice.
4	Prozor internet stranice pretraživača.
5	Zatvorite prozor trenutne internet stranice.
6	Dodajte novi prozor internet stranice.
7	Polje za unos URL-a.
8	Opcija za dodavanje obeleživača.
9	Opcija za unos URL-a.
10	Opcija menija pretraživača.
11	Opcija pregleda obeleživača.

■ Kako da pristupite internet stranici?

Pritisnite taster [▲]/[▼]/[◀]/[▶] za izbor trake za adresu i ukucajte internet adresu u traku za adresu, a zatim odaberite ikonicu [Go] (Idi) u režimu unosa i pritisnite taster [OK] za pristup internet adresi.

■ Kako da spremite stranicu u obeleživaču?

Odaberite ikonicu u interfejsu pretraživača i pritisnite taster [OK] za ulazak na karticu pretraživača i internet adresu. Odaberite **Account** (Nalog) i pritisnite taster [OK]. Pritisnite taster [▲]/[▼] za izbor naloga za skladištenje, a zatim pritisnite taster [OK]. Odaberite **OK**, a zatim pritisnite taster [OK] za dodavanje obeleživača.

■ Kako da kopirate i nalijepite tekst u internet stranici?

Stavite kursor na tekst koji treba kopirati, zatim pritisnite i držite lijevi taster miša. Kada se pojavi par kursora za selektovanje na ekranu, prevucite kursor za izbor teksta.

Odaberite **COPY** (KOPIRATI) na ekranu i kliknite na lijevi taster miša. Odaberite ciljni položaj, pritisnite i držite lijevi taster miša i kliknite **PASTE** (NALIJEPITI) u iskačućem dijaloškom okviru.

Instaler aplikacije: Apk installer (Instaler aplikacija) pomaže korisnicima da upravljaju aplikacijama i omogućava da instaliraju i deinstaliraju aplikacije na lokalnom disku.

Napomena: Odaberite  > **All Settings** (Sve postavke) > **Personal** (Lično) > **Security & restrictions** (Bezbjednost i ograničenja) > **Unknown sources** (Nepoznati izvori) i postavite **File Manager** (Upravnik datotekama) kao **Allowed** (Dozvoljeno) da bi se dozvolilo instaliranje aplikacije iz nepoznatog izvora.

■ Kako instalirati aplikaciju?

Odaberite **TV Assistant** (TV pomoćnik) > **File Management** (Upravljanje datotekama) i pritisnite taster **[OK]** za ulazak, a zatim pritisnite taster **[▲]/[▼]/[◀]/[▶]** za izbor  i pritisnite taster **[OK]** za ulazak. Odaberite ciljnu datoteku za instalaciju na lokalnom disku i dijalog „Confirm whether to install the APK file?“ (Potvrditi instalaciju APK datoteke?) se pojavljuje na ekranu nakon što pritisnete taster **[OK]**. Odaberite **OK** i pritisnite taster **[OK]** za potvrdu, a zatim odaberite **Install** (Instaliraj) i pritisnite taster **[OK]**.

■ Kako da deinstalirate aplikaciju?

Odaberite **TV Assistant** (TV pomoćnik) > **Memory Management** (Upravljanje memorijom) i pritisnite taster **[OK]** za ulazak. Odaberite **Uninstall** (Deinstalirati) i pritisnite taster **[OK]**, zatim odaberite aplikaciju koju želite da uklonite i pritisnite taster **[MENU]**. Odaberite **Uninstall** (Deinstalirati) i pritisnite taster **[OK]**, tada će sistem automatski da deinstalira aplikaciju.

Multimedijalni plejer: U pametnom režimu odaberite **Recommend** (Preporučiti) > **Multimedia** (Multimedia) u glavnom interfejsu i pritisnite taster **[OK]** za rad. Odaberite tip datoteke od **All** (Sve), **Picture** (Slika), **Music** (Muzika) i **Video** (Video).

■ **Pokretanje datoteka na uređaju s lokalnim diskom:** Prije pokretanja datoteka na lokalnom disku, ubacite USB uređaj za masovno skladištenje podataka u USB priključak.

Odaberite uređaj s lokalnim diskom u direktorijumu datoteka i pritisnite taster **[OK]** za ulazak. Odaberite ciljni folder ili datoteku, pritisnite taster **[OK]** za ulazak u folder ili pokrenite datoteku i pritisnite taster **[↵]** za povratak na radnu površinu.



Pažnja:

1. Nestandardni USB uređaji vjerovatno se neće moći prepoznati; u tom slučaju, zamijenite ga standardnim USB uređajem;
2. Sistem medija za striming ima određena ograničenja za format datoteke; reprodukcija će biti nepravilna ako je izvan ograničenja sistema;
3. Nemojte uklanjati USB uređaj prilikom reprodukcije ili će se pojaviti problem na sistemu ili uređaju; prije zamjene USB uređaja, isključite napajanje uređaja;
4. Sistem podržava standardne uređaje USB1.1 i USB2.0, kao što su USB uređaji za masovno skladištenje podataka i pokretni tvrdi diskovi;
5. Maksimalna izlazna struja USB ulaza ovog uređaja je 500mA i samozaštita će biti omogućena ako veća od ovog ograničenja; koristite eksterno napajanje ako se povezuju eksterni uređaj veće struje;
6. Ovaj sistem je složen; kada očitava ili reprodukuje datoteke, ekran može da se zamrzne ili neke funkcije mogu biti deaktivirane zbog kompatibilnosti i stabilnosti USB uređaja; u tom slučaju isključite uređaj i ponovo pokrenete sistem.

Pritiskom na taster **[INFO]** možete da prikazete ili sakrijete traku sa alatima. Prilikom reprodukcije odaberite opciju menija koju želite, a zatim pritisnite taster **[OK]** za obavljanje radnje; možete da pritisnete taster **[↵]** za izlazak iz reprodukcije ili pritisnite taster **[▶II]/[■]/[◀◀]/[▶▶]** na daljinskom upravljaču za biranje prečice.

Postavke mreže

Wi-Fi

1. U pametnom režimu odaberite  > **Network** (Mreža), i pritisnite taster **[OK]**, a zatim pritisnite taster **[▲]/[▼]** za izbor prekidača Wi-Fi. Pritisnite taster **[OK]** i uređaj će automatski tražiti signal bežične mreže u blizini. Pronađena mreža bez ikonice  označava da se uređaj povezuje na mrežu bez lozinke. Mreža s ikonicom  označava da je ona kodirana i da morate da unesete ispravnu lozinku za povezivanje na mrežu;
2. Odaberite mrežu koju želite na listi mreža i pritisnite taster **[OK]**;
3. Ukucajte lozinku za povezivanje na mrežu u okvir Lozinka, zatim odaberite **Next** (Sljedeće) i pritisnite taster **[OK]** za povezivanje na mrežu;
4. Ako vaš ruter ne podržava automatsko dobijanje IP adrese, trebete odabrati **IP settings** (IP postavke) > **STATIC** (STATIČKA) i pritisnuti taster **[OK]** za potvrdu;
5. Unesite IP adresu, mrežni prolaz, dužinu prefiksa mreže i DNS;
6. Ponovo odaberite **Next** (Sljedeće) i pritisnite taster **[OK]** za povezivanje na mrežu.

Ethernet:

1. Odaberite  > **Network** (Mreža) > **Ethernet** (Ethernet);
2. Ako vaši uređaji ne podržavaju automatsko dobijanje IP adrese, trebete odabrati **IP settings** (IP postavke) > **STATIC** (STATIČKA) i pritisnuti taster **[OK]** za potvrdu;
3. Unesite IP adresu, mrežni prolaz, dužinu prefiksa mreže i DNS;
4. Ponovo odaberite **Next** (Sljedeće) i pritisnite taster **[OK]** za povezivanje na mrežu.

Prenosni hotspot

1. Odaberite  > **Network** (Mreža) > **Portable hotspot** (Prenosni hotspot) i pritisnite taster **[OK]**;
2. Odaberite **Portable Wi-Fi hotspot** (Prenosni hotspot) i pritisnite taster **[OK]** za uključenje funkcije;
3. Odaberite **Set up Wi-Fi hotspot** (Postavi hotspot bežične mreže) i pritisnite taster **[OK]**;
4. Unesite naziv hotspot-a u polju za naziv mreže; sistem ga prepoznaje kao „AndroidAP“;
5. U polju za bezbjednost pritisnite taster **[OK]** da biste odabrali vrstu bezbjednosti. Kada je vrsta bezbjednosti odabrana kao **None** (Nema), svako ko nađe vašu mrežu može bez lozinke da se poveže na mrežu. Ako odaberete kodiranje **WPA2 PSK** morate da unesete lozinku dužu od osam znakova. Svako ko pronade vašu dijeljenu bežičnu mrežu treba da unese ispravnu lozinku za povezivanje na vašu mrežu;
6. Svoju lozinku možete da ukucate u polje za lozinku;
7. Odaberite **SAVE** (SAČUVATI) i pritisnite taster **[OK]** da sačuvate postavke, tada će drugi uređaji koji pronadu vašu bežičnu mrežusačuvati i vašu mrežu u tom području.

Važna izjava o mrežnim uslugama

Sav sadržaj i usluge koji se dobijaju od ovog televizora pripadaju trećoj strani i zaštićeni su zakonima o autorskim pravima, pravima na patente, pravima na zaštitni znak i/ili drugim pravima na intelektualno vlasništvo. Spomenuti sadržaj i usluge namijenjeni su samo za nekomercijalne svrhe. Nije dozvoljeno da koristite bilo koji sadržaj ili uslugu bez dozvole vlasnika sadržaja ili ponuđača usluge.

Naša kompanija neće preuzeti nikakvu odgovornost za bilo kakve direktne, indirektne i slučajne gubitke ili štetu uzrokovanu pristupom vas ili treće strane bilo kojim sadržaju ili usluzi ili bilo kojoj informaciji ili softveru treće strane putem ovog televizora pod bilo kakvim okolnostima.

Usluga treće strane može se promijeniti, obrisati ili obustaviti bez prethodnog obavještenja. Naša kompanija niti implicira niti garantuje stalnu dostupnost neke usluge ili sadržaja u bilo kom vremenskom periodu.

Naša se kompanija ne smatra odgovornom za usluge povezane sa spomenutom uslugom i sadržajem. Pored toga, mi nećemo snositi nikakvu odgovornost za usluge klijentima. Direktno kontaktirajte ponuđače relevantnog sadržaja i usluga ako imate bilo kakav problem i zahtjev za uslugom koji se tiču relevantne usluge ili sadržaja.

Rješavanje problema

■ Na slikama na televizoru pojavljuju se tačke poput pahuljica uz prateći zvuk.

1. Provjerite da priključak antene nije labav i da li je kabl u dobrom stanju.
2. Provjerite vrstu antene (VHF/UHF).
3. Podesite smjer i položaj antene.
4. Pokušajte da koristite poboljšivač ekrana.

■ Na ekranu nema ni prikaza ni zvuka. Svjetlo za indikaciju nije uključeno.

Provjerite da li je uređaj uključen u struju.

■ Na slici televizora se pojavljuju tačkaste linije ili trake.

Pored televizora nemojte da koristite električni fen za kosu i podesite smjer antene da smanjite takve smetnje.

■ Na ekranu televizora se javlja dvostruka slika.

1. Koristite visoko orijentaciju antene.
2. Podesite smjer antene.

■ Slike su bez boje.

Uđite u postavke „Picture“ (Slika) da povećate zasićenja boja.

■ Televizor nema zvuk.

1. Podesite jačinu zvuka do odgovarajućeg stepena.
2. Pritisnite taster [MUTE] na daljinskom upravljaču za otkazivanje režima bez zvuka.

■ Na ekranu uređaja se ne prikazuju slike ulaznog signala. Svjetlo indikatora treperi.

1. Provjerite da li je signalni kabl labav ili otkaćen. Ponovo ga povežite.
2. Možda je uređaj u stanju pripravnosti, pokrenite ga ponovo.

■ Udaljenost daljinskog upravljača je mala ili van dometa.

1. Uklonite prepreku da biste izbjegli blokiranje prijemnog prozora daljinskog upravljača.
2. Zamijenite bateriju.

■ Pretraživač ne može pristupiti ni jednom linku.

1. Zatražite od administratora mreže da dobijete dostupne IP adrese i druge parametre.
2. Provjerite da li je kabl za povezivanje mreže pravilno povezan.
3. Konsultujte ponuđača usluge mreže.

■ Reprodukcijska videa na internetu je veoma spora.

1. Nadogradite veću propusnost svoje mreže.
2. Zamijenite drugim adresama da biste dobili bolje resurse.

■ Uređaj je spor, sistem pada i uređaj ne može da radi.

Prvo isključite napajanje, a zatim ga ponovo uključite nakon 1-2 minuta, i ponovo uključite televizor.

Tehničke specifikacije

Glavna jedinica

32"

Maksimalna rezolucija	1366X768
Najbolja rezolucija	1360X768@60Hz
Napajanje	100-240VAC 50/60Hz
Potrošnja struje zvučnika	6W+6W

40"

Maksimalna rezolucija	1920X1080
Najbolja rezolucija	1920X1080@60Hz
Napajanje	100-240VAC 50/60Hz
Potrošnja struje zvučnika	6W+6W

43"

Maksimalna rezolucija	1920X1080
Najbolja rezolucija	1920X1080@60Hz
Napajanje	100-240VAC 50/60Hz
Potrošnja struje zvučnika	8W+8W

Dimenzije (DXŠXV) i težina

32"

Bez postolja	Otvaranje pakovanja: 731X68X433(mm ³)
S postoljem	Otvaranje pakovanja: 731X177X486(mm ³) Pakovanje: 797X108X483(mm ³) Neto težina: 3,9kg Bruto težina: 5,1kg

40"

Bez postolja	Otvaranje pakovanja: 904X70X519(mm ³)
S postoljem	Otvaranje pakovanja: 904X177X573(mm ³) Pakovanje: 995X118X610(mm ³) Neto težina: 5,8kg Bruto težina: 7,7kg

43"

Bez postolja	Otvaranje pakovanja: 969X73X566(mm ³)
S postoljem	Otvaranje pakovanja: 969X235X618(mm ³) Pakovanje: 1080X119X652(mm ³) Neto težina: 7kg Bruto težina: 9kg

Radno okruženje:

Temperatura: 5°C~40°C

RV: 10%~85%

Atmosferski pritisak: 86kPa~106kPa

Okruženje za skladištenje:

Temperatura: -20°C~55°C

RV: 5%~95%

Atmosferski pritisak: 86kPa~106kPa

Tehničke specifikacije televizora

- Podržani standard:
 - ATV:** PAL D/K, I, B/G, SECAM D/K, B/G;
 - DTV:** DVB-T/T2/C.
- Ulaz za antenu: 75Ω koaksijalni, nebalansirani.
- AV video ulaz: 75Ω, 1±0.1Vp-p, RCA terminal.
- AV audio ulaz: 20KΩ, 0.2~2Vrms.
- HDMI video ulaz: 480i, 480P, 576i, 576P, 720P, 1080i, 1080P.
- Specifični kapacitet unutrašnje memorije u skladu sa stvarnom konfiguracijom.
- Specifični kapacitet privremene memorije u skladu sa stvarnom konfiguracijom.
- Konekcija bežične mreže: Bežična mreža (IEEE 802.11 b/g/n).
- Pametni operativni sistem: Android.

HDMI režim prikaza

32"

VESA režim			
BR.	REŽIM	Rezolucija	Stopa osvježavanja
1	VGA	720X400	70Hz
2		640X480	60Hz
3	SVGA	800X600	60Hz
4	XGA	1024X768	60Hz
5	WXGA	1360X768	60Hz

40"/43"

VESA režim			
BR.	REŽIM	Rezolucija	Stopa osvježavanja
1	VGA	640X480	60Hz
2	SVGA	800X600	60Hz
3	XGA	1024X768	60Hz
4	SXGA	1280X1024	60Hz
5	WXGA	1600X900	60Hz
6	WUXGA	1920X1080	60Hz

Upravljanje napajanjem

REŽIM	Potrošnja napajanja	
	32"/40"	43"
Normalan rad	≤ 55W	≤ 75W
Stanje pripravnosti	≤ 0,5W	≤ 0,5W

Montiranje televizora na zid

⚠ Upozorenje

- Kada montirate televizor na zid, kupite pogodan nosač za montiranje televizora na zid.
- Obezbijedite da je nosivost zida za montiranje na njega četiri ili više puta veća od težine televizora i nosača za montiranje na zid da biste izbjegli pad.
- Pogledajte uputstva za postavljanje koja su data za televizor i nosač na zid.
- Uverite se da na dijelu zida gdje će nosač za montiranje na zid biti postavljen nema kablova ili vodova.
- Postavljanje povjerite profesionalnom tehničaru. Kompanija neće biti odgovorna za nesreće, lične povrede ili štetu uzrokovanu neodgovarajućim postavljanjem televizora.

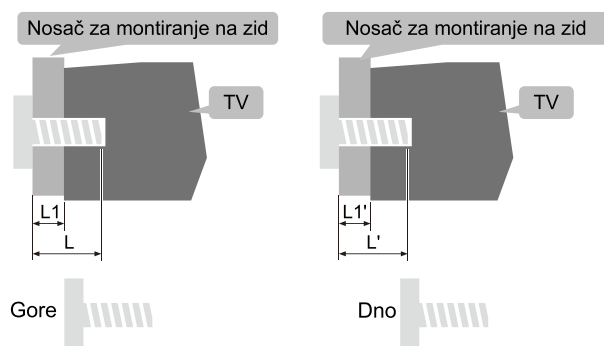
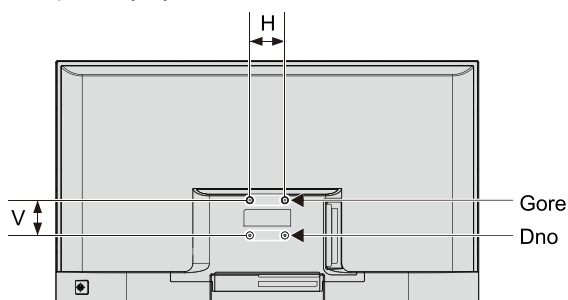

L1: Debljina nosača za montiranje na zid

L1': Debljina nosača za montiranje na zid

Razdaljina između rupa na zidu (H×V) (mm)	Traženi vijci (preporučuju se obje dužine) (mm)
32"/40": 75×75	Gore: 2XM4 (L=8+L1), Mašinski vijci Dno: 2XM4 (L'=8+L1'), Samozavijajući vijci s ravnim krajem
43": 400×200	Gore: 2xM6 (26.5+L1≤L≤30+L1), Mašinski vijci Dno: 2xM6 (5+L1'≤L'≤7+L1'), Samozavijajući vijci s ravnim krajem

Napomena:

- Ako se prije postavljanja nosača bilo kakvi vijci nađu u rupi za vijke za nosač za montiranje na zid iza televizora, oni se moraju ukloniti i staviti na mjesto za kasniju upotrebu.
- Kupite vijke za zid u skladu s trenutnom situacijom.
- Ako postoje samozavijajući vijci s ravnim krajem u priboru, provjerite da li su pogodni za korišćenje u skladu sa stvarnom situacijom montiranja na zid.

32"/40":

M4X10 samozavijajući vijci s ravnim krajem 2 komada (opcija)

43":

M6x8 samozavijajući vijci s ravnim krajem 2 komada (opcija)

MAX

32MT101S
40MT100S
43MT300S

LED TV

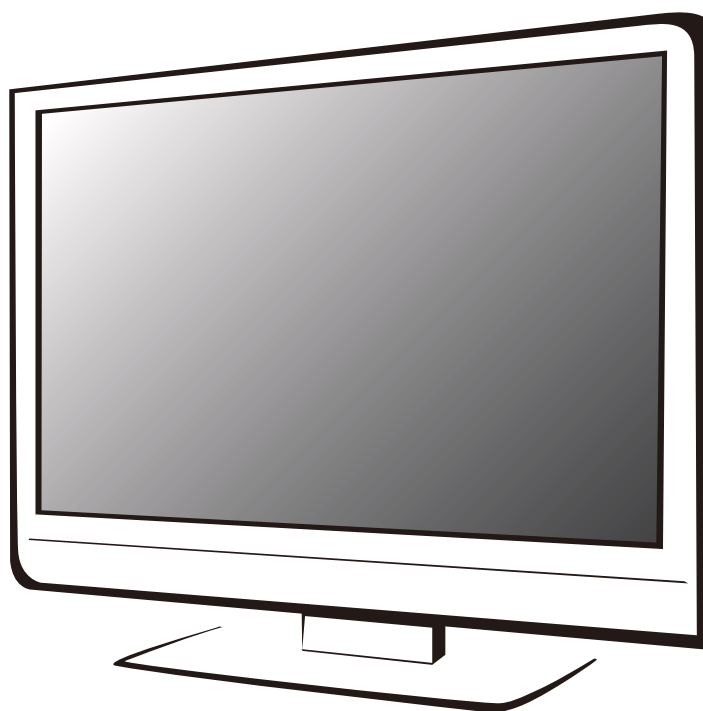

Korisničko uputstvo

Pažljivo pročitajte ovo uputstvo pre montaže i korišćenja da biste pravilno koristili uređaj. Preporučujemo vam da sačuvate ovo uputstvo za buduću upotrebu. Slike u ovom uputstvu su date samo kao referenca.

Sadržaj

Bezbednosna upozorenja i napomene	1
Montiranje i povezivanje	3
Montiranje TV-a	3
Povezivanje periferne opreme	3
Kontrolni tasteri na panelu	5
Daljinski upravljač	7
Osnovne radnje	9
Uključivanje/Pripravnost	9
Odabir izvora signala	9
Opis radnji u meniju	9
Skeniranja kanala	9
Opcija REC (snimanje)	10
Opcija vremenski pomak	10
Uputstva za rad u pametnom režimu	11
Osnovne radnje	11
Brzi početak	11
Pametne aplikacije	11
Podešavanja mreže	12
Važne izjave u vezi s mrežnim uslugama	13
Rešavanje problema	14
Tehničke specifikacije	14
Montiranje na zidni nosač	16

Bezbednosna upozorenja i napomene

Hvala vam što se izabrali naš multifunkcionalni pametni LED TV visokih performansi. Vaš novi uređaj omogućuje vam da više uživate u audiovizuelnim sadržajima. Kada smo dizajnirali ovaj uređaj vodili smo računa o faktorima koji utiču na ličnu bezbednost i pre isporuke smo ga podvrgli rigoroznim testovima opterećenja. Međutim, nepravilno rukovanje može dovesti do strujnog udara i požara. Da biste produžili radni vek svog TV-a, da bi on imao najbolje performanse u radu i da biste ga bezbedno koristili, pažljivo pročitajte ovo uputstvo, obratite pažnju na označene simbole i sledite navedene smernice za bezbednost pre korišćenja. Sačuvajte ovo uputstvo za buduću upotrebu.

	Upozorenje	Može doći do smrtnog ishoda
---	-------------------	-----------------------------

	Označava zabranjenu radnju
---	----------------------------

	Pažnja	Može doći do povrede ili oštećenja imovine
---	---------------	--

	Označava radnje koje se moraju izvršiti
---	---

Pod sledećim uslovima

- Nestanak struje ili nestabilan napon.
- Neuobičajen zvuk ili miris iz uređaja.
- Strujni kabl je oštećen.
- TV se ošteti kada je pao ili je udaren.
- Neka tečnost ili strano telo ušli su u TV.

Odmah isključite TV, izvucite strujni kabl iz utičnice i pozovite ovlašćeni servis.

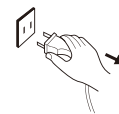





- Ako je došlo do curenja ugljenog gasa ili bilo kog drugog zapaljivog gasa, nemojte isključivati strujni kabl TV-a ili druge el. uređaje. Umesto toga, najpre zatvorite ventil za gas, zatim otvorite vrata i prozore.

Upozorenje

-  ● Koristite samo napajanje strujom u opsegu 100-240 V AC, 50/60 Hz.
- Sve kablove možete povezati ili izvući iz TV-a tek kada prekinete napajanje strujom.
- Nemojte pokušavati da fiksirate TV na nestabilnim površinama jer može da padne, da se ošteti ili čak i zapali.
- Nemojte montirati TV u sledećim uslovima:
 1. Direktno je izložen sunčevoj svetlosti, vlazi, pregrevanju, premlom hlađenju ili velikoj prašini;
 2. Blizu zapaljivih ili eksplozivnih supstanci;
 3. Blizu zapaljivih ili korozivnih gasova;
 4. U kupatilu, kuhinji i sl.
- Nemojte koristiti oštećenu ili nepropisnu strujnu utičnicu i vodite računa da su utikač i utičnica dobro povezani.
- Vodite računa da blizu strujnog utikača i utičnice ne bude prašine i metalnih delova.
- Vodite računa da ne oštetite strujni kabl:
 1. Zabranjeno je popravljati strujni kabl;
 2. Ne stavljajte teške predmete na strujni kabl;
 3. Držite strujni kabl dalje od izvora toplote;
 4. Kada želite da izvučete utikač iz utičnice, nemojte ga povlačiti za kabl.

Upozorenje

-  ● Nemojte povezivati previše uređaja na jednu utičnicu, jer se usled preterane potrošnje ona može zapaliti.
- Vodite računa da ne koristite otvoreni plamen (kao što je sveća) blizu TV-a, jer to može izazvati strujni udar ili požar.
- Nemojte stavljati posude s vodom na uređaj. Ako voda kapne ili poprska uređaj može vas udariti struja, a uređaj se može zapaliti.
- Nemojte gurati bilo kakav oštar predmet, parče metala ili sipati tečnost u proreze za vazduh i konektore, jer to može izazvati kratak spoj, strujni udar ili pak oštećenje uređaja.
- Prorezi na kućištu služe za oslobađanje toplote, da se komponente ne bi pregrijale, tj. da bi pouzdano radile tokom dugog radnog veka. Vodite računa da ne pokrijete te proreze kada montirate televizor.
-  ● Ne dodirujte utikač mokrim rukama jer vas može udariti struja.
-  ● Nemojte uključivati TV tokom oluje. Izvucite iz njega strujne i antenske kablove da biste smanjili rizik od udara groma.
-  ● Nemojte sami rasklapati uređaj jer time rizikujete da vas udari struja i da izazovete požar. Za sve popravke pozovite ovlašćenog servisera.

Pažnja

- Ne dozvolite deci da se penju na TV.
- Držite male dodatke dalje od dece da ih ne bi progutala.
- Ako ne planirate da koristite TV na duže vreme, isključite ga i izvucite strujni kabl iz utičnice.
- Kada čistite uređaj, najpre izvucite utikač iz struje i prebrišite ga suvom krpom. Nemojte koristiti hemijske reagense i vodite računa da neki predmet ne upadne u kućište uređaja. Nepravilno čišćenje tečnostima za čišćenje, vodom i sl. može narušiti izgled uređaja, obrisati odštampane natpise, čak oštetiti i komponente ako procure u kućište, što može dovesti do gubitka slike.
- Da biste podesili poziciju i ugao TV-a, izvucite sve kablove iz njega i polako ga pomerajte, vodeći računa da ne padne.

Pažnja

- Nemojte brisati uređaj tvrdim predmetima, udarati ga, savijati, niti pritiskati ekran.
- Nemojte odmah uključivati TV nakon što ste ga preneli iz hladnog okruženja u toplu prostoriju. To može izazvati unutrašnje magljenje i kvar.
- Ako se ekran ošteti i tečnost iz njega vam kapne na ruku, odmah ispirajte to mesto vodom 15 minuta i posavetujte se s lekarom.
- Kada nosite TV u rukama, uhvatite ga za ivice, držeći donju stranu. Nemojte pritiskati panel.
- Ako je na ekranu dugo isti prikaz, ili aktivni prikaz kod kojih se neki elementi ne menjaju (npr. slova ili ikonice), može se javiti tzv. „image persistence“ (zadržavanje slike) koja neće nestati čak ni kada je uređaj dugo isključen. Garancija ne obuhvata ovaj neželjeni efekat.
- Zdravo gledanje TV-a:
 1. TV gledajte uz adekvatno osvetljenje. Gledanje u loše osvetljenom okruženju ili dugo gledanje može naškoditi vašim očima.
 2. Vodite računa da jačina zvuka ne bude prejaka i da ne šteti vašem sluhu.
- Da biste prekinuli napajanje uređaja strujom, izvucite strujni kabl iz utičnice.
- Ako koristite spojnicu za prekid strujnog napajanja na utikaču ili uređaju, postarajte se da joj se može lako prići.
- Dobro gurnite utikač u utičnicu. Labavo spojeni utikači i utičnice mogu izazvati varničenje i požar.
- Sve tehničke specifikacije u korisničkom uputstvu i na pakovanju mogu se menjati bez prethodne najave. Ako uočite blago neslaganje u podacima iz korisničkog uputstva i zapažanjima pri rukovanju uređajem, prednost dajte onom drugom.

HDMI[™]
HIGH-DEFINITION MULTIMEDIA INTERFACE

Termini „HDMI“, „HDMI multimedijalni interfejs visoke definicije“ i „HDMI logotip“ su robne marke ili registrovane robne marke koje pripadaju firmi HDMI Licensing Administrator, Inc. u SAD-u i drugim zemljama.

Montiranje i povezivanje

Spisak stavki u pakovanju

1. TV prijemnik.
2. Korisničko uputstvo.
3. Daljinski upravljač.
4. Strujni kabl (možda je već priključen u TV).

Montiranje TV-a

Saveti za montažu

- TV bi trebalo montirati blizu strujne utičnice radi lakog uključivanja i isključivanja iz struje.
- Radi sopstvene bezbednosti, izaberite odgovarajući nosač za zid ili osnovu za montažu.
- Da se ne biste povredili, TV montirajte na stabilnu površinu ili ga prikačite na čvrst zid.
- Uređaj na zid treba da montira kvalifikovana osoba. Ako se TV nepropisno montira, može biti nestabilan.
- Nemojte ga montirati tamo gde se mehaničke vibracije mogu preneti na njega.
- Nemojte montirati TV na mestima gde ima insekata koji mogu ući u kućište.
- Nemojte montirati uređaj naspram klima uređaja, jer se može pojaviti kondenzacija na unutrašnjem panelu ekrana, što može dovesti do kvara.
- Nemojte ga montirati tamo gde ima jakog magnetnog polja - elektromagnetno zračenje može uzrokovati smetnje i kvar.

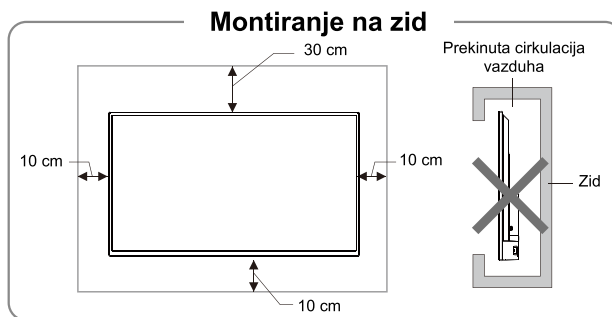
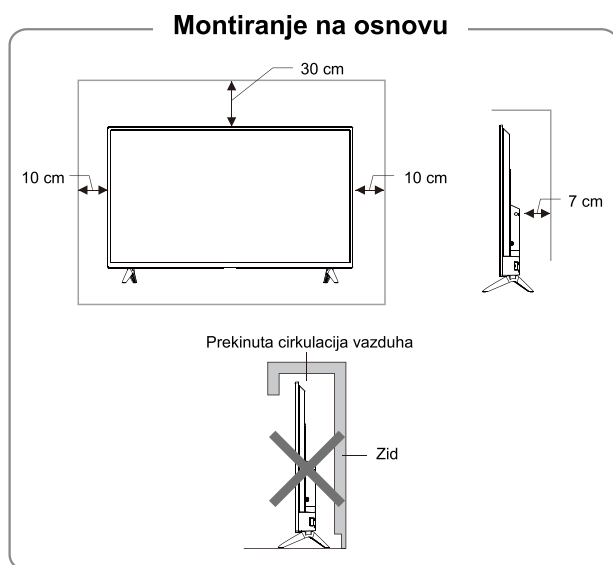

Ventilacija

- Ostavite prazan prostor oko uređaja, makar koliko je prikazano na slici.
- Nemojte prekrivati ventilacione otvore, niti ubacivati išta u kućište.
- Nemojte montirati uređaj u skućeni prostor, na primer policu ili ugrađen orman, sem ukoliko nema dovoljno ventilacije.

Povezivanje periferne opreme

Napomena:

1. USB interfejs podržava periferne uređaje, poput memorija, miševa, tastatura i sl.
2. Kada povezujete uređaj koji podržava funkciju ARC, koristite HDMI-1 interfejs.
3. HDMI konektorom možete ostvariti DVI vezu putem eksternog HDMI/DVI komutatora.
4. Periferna oprema i kablovi opisani u ovom uputstvu kupuju se zasebno.

32 inča / 40 inča:

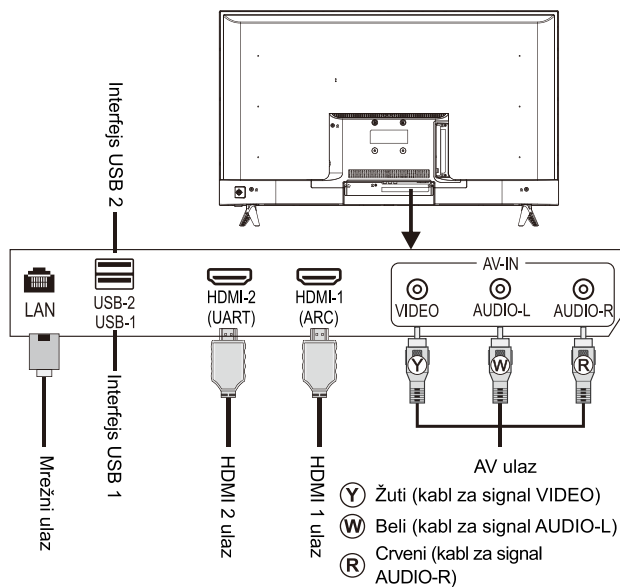

Ⓞ Narandžasti (koaksijalni signalni kabl)

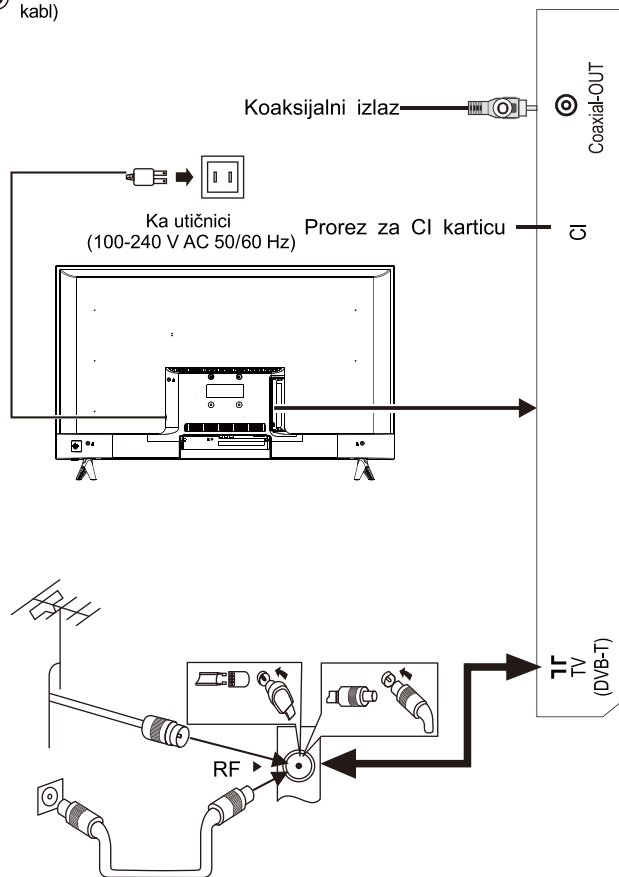

43 inča:

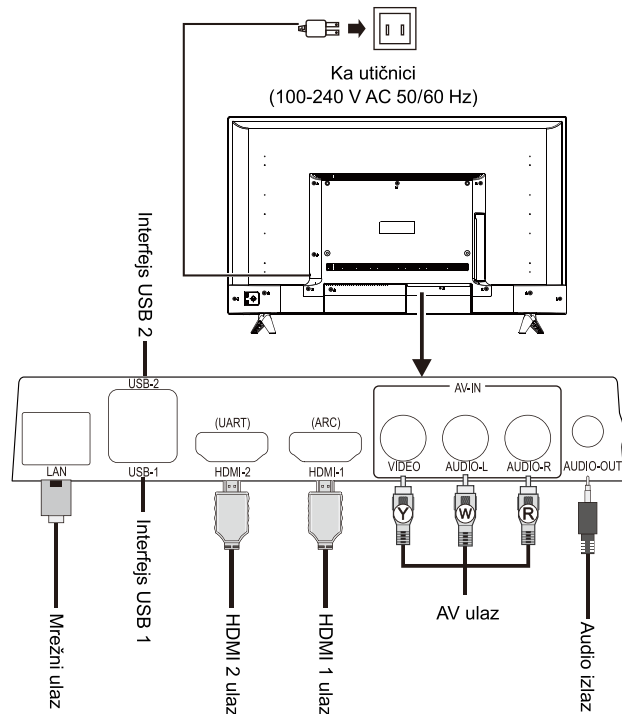
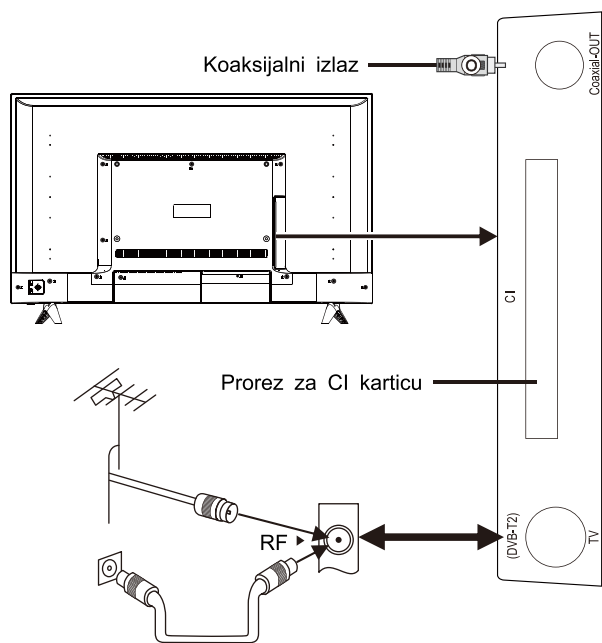

- Ⓜ Žuti (kabl za signal VIDEO)
- Ⓦ Beli (kabl za signal AUDIO-L)
- Ⓡ Crveni (kabl za signal AUDIO-R)
- Ⓞ Narandžasti (koaksijalni signalni kabl)

⚠ Upozorenje

Kada povezujete spoljašnju antenu u signalni port TV-a, najpre isključite uređaj glavnim prekidačem. Da biste izbegli strujni udar, spoljnu antenu nemojte približavati žicama sa strujom visokog napona. Ožičena mrežna antena povezana sa TV-om mora se najpre izolovati od zaštitnog uzemljenja, jer može izazvati požar ili druge opasnosti.

Kontrolni tasteri na panelu

32 inča / 40 inča:

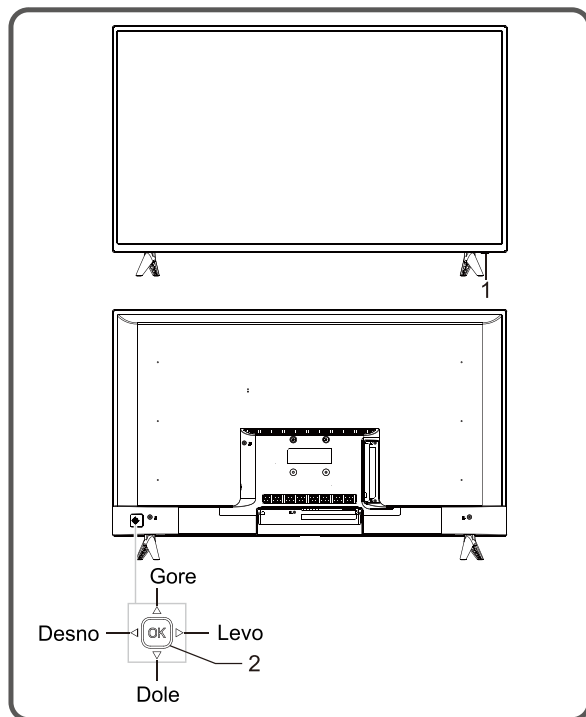





1. LED indikator napajanja i prijemnik za daljinski upravljač.
2. Višesmerni taster:
Uključivanje ili režim pripravnosti višesmernim tasterom **OK**:
 - 1) Kada strujni utikač gurnete u utičnicu, pritisnite višesmerni taster **OK** da biste uključili TV.
 - 2) Kada je uređaj uključen, držite pritisnut višesmerni taster **OK** 2 sekunde, prikazaće se funkcijski meni. Pomeranjem tastera ulevo/udesno odaberite , potom pritisnite višesmerni taster **OK** da biste prebacili uređaj u režim pripravnosti.

Nakon što uključite TV, pritisnite višesmerni taster **OK**:





- 1) Kada ne koristite OSD meni, ako držite pritisnut višesmerni taster **OK** 2 sekunde prikazaće se funkcijski meni koji sadrži 9 stavki. Dok se krećete po meniju, pritiskom na višesmerni taster **OK** ćete potvrditi radnju. Isto možete da uradite i pritiskom na taster [**OK**] na daljinskom upravljaču.

- 2) Kada ne koristite OSD meni, ako pritisnete taster **OK** prikazaće se izvor signala. Isti prikaz će se pojaviti kada pritisnete taster [**SOURCE**] na daljinskom upravljaču.

Pomeranje višesmernog tastera **ulevo/udesno**:

- 1) Kada ne koristite OSD meni, možete da povećate ili smanjite jačinu zvuka pomeranjem višesmernog tastera **ulevo/udesno**, kao i pomoću tastera [+] i [-] na daljinskom upravljaču.
- 2) U OSD meniju, možete da povećate ili smanjite analognu vrednost odabrane stavke pomeranjem višesmernog tastera **ulevo/udesno**, kao i pomoću tastera [] i [] na daljinskom upravljaču.



Pomeranje višesmernog tastera **nagore/nadole**:

- 1) Kada ne koristite OSD meni, birajte kanale pomeranjem višesmernog tastera **nagore/nadole**, ili pomoću tastera [**P** ] i [**P** ] na daljinskom upravljaču.
- 2) U OSD meniju, izaberite stavku koju želite da podesite pomeranjem višesmernog tastera **nagore/nadole**. Isto možete da uradite i pomoću tastera [] i [] na daljinskom upravljaču.

Napomena: Drugi modeli možda izgledaju drugačije. Rukovodite se svojim uređajem.

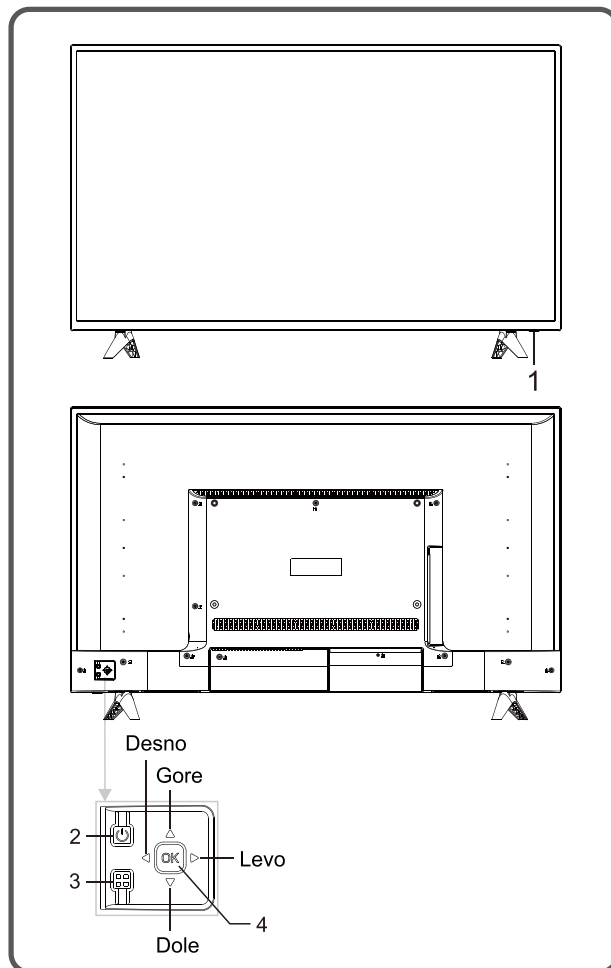
43 inča:



1. LED indikator napajanja i prijemnik za daljinski upravljač.
2.  Pripravnost: Da biste uključili TV, ili da biste ga vratili u režim pripravnosti, pritisnite taster **[P]** na daljinskom upravljaču.
3.  Taster Menu: Kada pritisnete ovaj taster prikazaće se glavni meni. U OSD meniju, pritiskom na ovaj taster vratićete se u prethodni meni. Istu radnju izvršava taster **[MENU]** na daljinskom upravljaču.
4. Višesmerni taster:
Pritisnite višesmerni taster **OK**:
 - 1) Kada ne koristite OSD meni, pritiskom na višesmerni taster **OK** ući ćete u meni za izvor signala, što možete postići i pritiskom na taster **[SOURCE]** na daljinskom upravljaču.

- 2) U OSD meniju, možete da potvrdite željenu radnju pritiskom na višesmerni taster **OK**, kao i pritiskom na taster **[OK]** na daljinskom upravljaču.

Pomeranje višesmernog tastera **nagore/nadole**:

- 1) Kada ne koristite OSD meni, pomeranjem višesmernog tastera **nagore/nadole** prebacujete kanal na prethodni ili naredni. Istu funkciju vrše i tasteri **[P ▲]** i **[P ▼]** na daljinskom upravljaču.
- 2) U OSD meniju, pomeranjem tastera **nagore/nadole** birate stavku za podešavanje. Isto možete uraditi pritiskom na tastere **[▲]** i **[▼]** na daljinskom upravljaču.

Pomeranje višesmernog tastera **ulevo/udesno**:

- 1) Kada ne koristite OSD meni, možete da povećate ili smanjite jačinu zvuka pomeranjem višesmernog tastera **ulevo/udesno**, ili pomoću tastera **[▲ +]** i **[▲ -]** na daljinskom upravljaču.
- 2) U OSD meniju, pomeranjem tastera **ulevo/udesno** podešavate analognu vrednost odabrane stavke. Isto možete uraditi pritiskom na tastere **[◀]** i **[▶]** na daljinskom upravljaču.

Napomena:

- 1) *Izgled varira u zavisnosti od modela, rukovodite se svojim uređajem.*
- 2) *U pametnom režimu rukujte uređajem preko daljinskog upravljača.*

Daljinski upravljač

Umetanje baterija u daljinski upravljač

Skinite poklopac pregrade za baterije i ubacite dve AAA baterije (br. 7 odnosno baterije od 1,5 V). Proverite da li su baterije ubačene prema naznačenom polaritetu tj. oznakama „+“ i „-“ na daljinskom upravljaču.

Preporuke za korišćenje daljinskog upravljača

- Tokom korišćenja, daljinski upravljač je poželjno uperiti ka senzoru na TV-u. Prepreka postavljena između upravljača i senzora može ometati uobičajeni rad.
- Daljinski upravljač ne treba izlagati jakim vibracijama. Isto tako, nemojte ga ostavljati ni koristiti direktno izloženog sunčevoj svetlosti, jer se može deformisati od toplote.
- Može se desiti da upravljač ne radi ako je senzor na uređaju direktno izložen sunčevoj svetlosti, ili ako je u njega uperen drugi izvor jakog svetla. U tom slučaju, promenite ugao TV-a ili izvora svetlosti, ili koristite daljinski upravljač bliže senzoru.
- Slabe baterije će uticati na distancu s koje se daljinski upravljač može koristiti. U tom slučaju, zamenite baterije novim. Ako znate da daljinski upravljač nećete koristiti duže vreme, ili ako su se baterije ispraznile, izvadite ih da biste sprečili da njihovo eventualno curenje korodira daljinski upravljač i tako ga ošteti.
- Koristite samo predviđeni tip baterija. Nemojte koristiti zajedno stare i nove baterije. Baterije uvek treba zameniti u paru.
- Nemojte potrošene baterije bacati u vatru, zagrevati ih, puniti, sklapati ili rasklapati, ni praviti kratak spoj. Baterije odložite kao otpad prema važećim propisima za zaštitu životne sredine.

Tasteri na daljinskom upravljaču

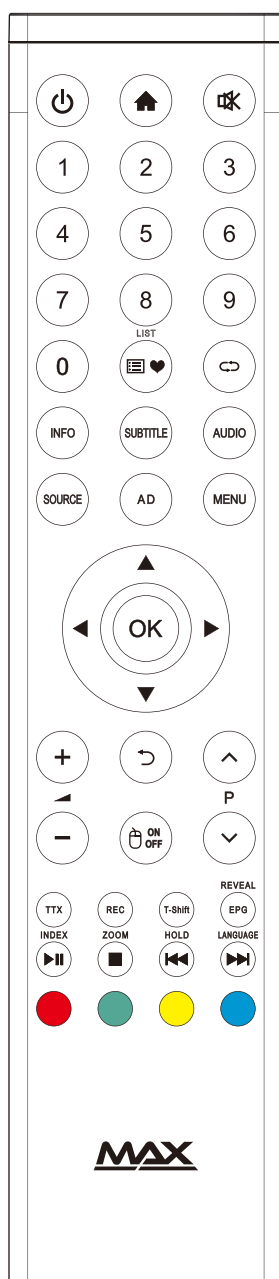

Napomena: Izgled vašeg daljinskog upravljača može se razlikovati od ove sheme. Rukovodite se izgledom fizičkog uređaja.

Tasteri	Funkcija
Napajanje (⏻)	Prebacivanje između režima rada i pripravnosti.
Početak (🏠)	Prikazuje početnu stranicu pametnog TV-a.
Prigušen zvuk (🔇)	Uključivanje ili isključivanje zvuka.
Numerički tasteri (0-9)	Unesite brojeve ili izaberite kanal.
List (📺❤️)	Pregled liste programa.
↶↷	Povratak na prethodni kanal koji ste gledali.
SOURCE	Odabir izvora signala. (samo u TV režimu)
MENU	Prikaz OSD menija.
Kursorski tasteri (▲, ▼, ◀, ▶)	Odabir stavki ili promena vrednosti.
OK	Potvrda radnje.
VOL+/- (+ ◀ -)	Pojačavanje ili utišavanje zvuka.
Nazad (↶)	Povratak na prethodnu stranicu.
🖱️ ON/OFF	Uključuje/isključuje miša.
CH+/- (⤴ P ⤵)	Promena kanala.
INFO	Prikaz informacija o TV programu.
SUBTITLE	Odabir jezika titlova.
AUDIO	Odabir audio jezika.
AD	Uključivanje i isključivanje zvuka vezanog za prikaz.
TTX	Prikaz teleteksta.
REC	Snimanje programa.
T-Shift	Vremenski pomak u režimu DTV.
REVEAL (EPG)	Prikazuje skriveni tekst u režimu teleteksta. (elektronska uputstva za kanale).
INDEX (▶▶)	Prikazuje indeksnu stranicu teleteksta. (komande Reprodukuj/Pauziraj za multimediju).
ZOOM (■)	Podešavanje veličine teleteksta. (Funkcija Stop za multimediju)
HOLD (⏸)	Zadržava prikaz na trenutnoj stranici. (Poslednja datoteka za multimediju).
LANGUAGE (▶▶)	Promena jezika teleteksta. (Sledeća datoteka za multimediju).
Crveni taster	Taster za specijalne funkcije
Zeleni taster	
Žuti taster	
Plavi taster	

Osnovne radnje

Napomena:

1. Navedene funkcije se odnose na tastere na daljinskom upravljaču. Objašnjenje funkcija tastera na panelu potražite u odeljku „**Kontrolni tasteri na panelu**“.
2. Uputstva za radnje u meniju, objašnjene u ovom uputstvu, odnose se na režim TV-a. Radnje u drugim režimima su slične onima u režimu TV-a i korisnici ih mogu koristiti kao referencu.
3. Pre uključivanja uređaja, proverite da li je napajanje strujom stabilno.

Uključivanje/Pripravnost

Gurnite strujni utikač u utičnicu, potom pritisnite taster [⏻] da biste uključili TV. Na ekranu će se prikazati meni Welcome (dobro došli). Izaberite **Next** (dalje) pa pritisnite taster [OK] da biste potvrdili svoj izbor. Podesite stavke **Language** (jezik) i **Internet** (internet) prema svojim potrebama. Kada završite, izaberite **Finish** (završi) i pritisnite taster [OK] da biste isključili čarobnjaka. Odaberite stavku Antenna Type (tip antene) koristeći tastere [◀] i [▶], zatim izaberite **Next** (dalje) pa pritisnite taster [OK] da biste prešli na naredni korak. (Možete odabrati i **Skip** (preskoči) i potvrditi sa [OK].)

Na ekranu interfejsa odaberite željeni tip stavke **Search Type** (tip pretrage) koristeći tastere [◀] i [▶], zatim pritisnite taster [▼] i odaberite zemlju u kojoj ste pomoću tastera [▲], [▼], [◀] i [▶], potvrdite svoj izbor tasterom [OK]. (Ako odaberete France (Francusku) moraćete da podesite novu lozinku. Fabrička lozinka je: **0000**). Potom, izaberite **Start Scan** (počni skeniranje) i potvrdite tasterom [OK], uređaj će početi automatsku pretragu kanala. (Ako ste za stavku **Antenna Type** (tip antene) odabrali **DVB-C**, nakon komande **Start Scan** (počni skeniranje) pomoću tastera [◀] i [▶] moraćete da izaberete stavku **Search Type** (tip pretrage) koja obuhvata **Full** (potpuna) i **Network** (mreža). Kada odaberete **Network** (mreža) za **Search Type** (tip pretrage) pomoću tastera [▲], [▼], [◀] i [▶] podesite stavke: **Frequency (MHZ)** (frekvencija, u MHz), **Network ID** (ID mreže), **Modulation** (modulacija), **Symbol Rate** (simbolna stopa). Nakon što izaberete **Start Scan** (počni skeniranje) i potvrdite svoj izbor pritiskom na taster [OK] uređaj će početi da skenira).

Dok je TV uključen, pritisnite taster [⏻] da biste ga prebacili u režim pripravnosti.

★ **Posebni saveti:** Ovaj TV koristi tehnologiju za uštedu energije. Dok je uključen, uređaj će za 5 min automatski ući u režim pripravnosti ako nema ulaznog signala. Isto tako, u taj režim će ući automatski u zadato vreme spavanja.

Odabir izvora signala

Možete povezati razne uređaje sa TV-om i pregledati slike visokog kvaliteta. Ako video uređaj ima HDMI, AV ili neki drugi video priključak, možete ga povezati s TV-om preko ulaznog porta istog tipa. Nakon povezivanja, uključite uređaj i pritisnite taster [SOURCE], na ekranu će se prikazati meni za odabir izvora signala. Izaberite ulazni signal koristeći tastere [▲], [▼], [◀] i [▶] i potvrdite sa [OK].

Opis radnji u meniju

Pritisnite taster [MENU] da biste videli glavni meni na ekranu:

1. Pomoću tastera [▲] i [▼] izaberite jedan od podmenija: **Picture** (slika), **Sound** (zvuk), **Channel** (kanal), **Setting** (podešavanja), **Parental Control** (roditeljska kontrola). Pritiskom na taster [OK] ući ćete u željeni podmeni.
2. Odaberite željenu stavku tasterima [▲] i [▼].
3. Uđite u podmeni tasterom [OK].
4. Podesite željene vrednosti tasterima [◀] i [▶].
5. Kada je na ekranu prikazan glavni meni, možete izaći iz njega pomoću tastera [↶] i [MENU]; pritisnite tastere [↶] i [MENU] da biste se vratili na prethodni meni ako ste u nekom od podmenija.
6. Tokom navigacije kroz menije, nedostupne opcije biće obeležene sivom bojom.

Napomena: Podrazumevana lozinka za sistem zaključavanja je: **0000**.

Skeniranja kanala

Najpre podesite kanale da biste mogli da gledate TV. Pre skeniranja, proverite da li je antena dobro povezana i izaberite odgovarajući Antenna Type (tip antene). Navedeni primer prikazuje pretragu kanala kada je izabrana opcija **DVB-T** pod stavkom **Antenna Type** (tip antene).

Automatsko podešavanje

Pritisnite taster [MENU] i odaberite **Channel** (kanal) > **Auto Tuning** (automatsko podešavanje), potvrdite tasterom [OK]. Zatim, pomoću tastera [◀] i [▶] odaberite jednu od opcija stavke Search Type (tip pretrage): **ATV+DTV**, **ATV**, **DTV**. Pritisnite taster [▼], koristeći tastere [▲], [▼], [◀] i [▶] odaberite zemlju u kojoj se nalazite, potvrdite sa [OK] (ako izaberete France (Francusku) moraćete da unesete lozinku). Nakon što izaberete opciju **Start Scan** (počni skeniranje) uređaj će

otpočeti automatsko podešavanje. Ako tokom automatskog podešavanja pritisnete taster **[MENU]** na ekranu će se prikazati poruka „Are you sure to exit DTV Tuning?“ (Da li sigurno želite da obustavite DTV automatsko podešavanje?). Ako izaberete **YES** (da) i potvrdite tasterom **[OK]**, uređaj će početi automatski da traži ATV kanale. Ako izaberete **NO** (ne) i potvrdite sa **[OK]** uređaj će nastaviti da izvršava prethodnu radnju. Ako pritisnete taster **[MENU]** tokom ATV automatskog podešavanja, na ekranu će se ispisati poruka „Are you sure to exit ATV Tuning?“ (Da li sigurno želite da obustavite ATV automatsko podešavanje?). Izaberite **YES** (da) ili **NO** (ne) i potvrdite tasterom **[OK]**.

DTV ručno podešavanje (ako je DTV odabran kao izvor signala)

Pritisnite taster **[MENU]**, izaberite **Channel** (kanal) > **DTV Manual Tuning** (DTV ručno podešavanje), pritisnite **[OK]** da biste ušli u podmeni **DTV Manual Tuning** (DTV ručno podešavanje), pritisnite taster **[◀]** ili **[▶]** da biste izabrali kanal, tasterom **[▼]** izaberite komandu **Search** (pretraga), zatim potvrdite tasterom **[OK]**. Tokom pretrage, možete da je prekinete i vratite se u prethodni meni tasterima **[↶]** ili **[MENU]**.

ATV ručno podešavanje (ako je ATV odabran kao izvor signala)

Da biste ušli u meni **ATV Manual Tuning** (ATV ručno podešavanje), pritisnite taster **[MENU]**, izaberite **Channel** (kanal) > **ATV Manual Tuning** (ATV ručno podešavanje) i potvrdite tasterom **[OK]**. Pomoću tastera **[▲]** i **[▼]** izaberite **Channel** (kanal), **Color System** (paleta boja), **Sound System** (ozvučenje), a tasterima **[◀]** i **[▶]** izaberite željene stavke. Izaberite **Search** (pretraga), tasterima **[◀]** i **[▶]** odaberite nisku frekvenciju ili visoku. Nakon što ste izabrali frekvenciju, podesite je pomoću tastera **[◀]** i **[▶]**. Tokom ručne pretrage, možete da je prekinete i vratite se u prethodni meni tasterima **[↶]** ili **[MENU]**.

Opcija REC (snimanje)

U režimu DTV, pritisnite taster **[REC]** i uređaj će odmah početi da snima, a na ekranu će se prikazati meni za ovu opciju. Pritisnite taster **[↶]** da biste zaustavili i isključili snimanje. Pritisnite taster **[MENU]**, izaberite **Setting** (podešavanja) > **Record List** (lista snimaka) i izaberite snimak koji želite da pogledate, počnite reprodukciju tasterom **[OK]**.

Ikonica	Opis
▶	Reprodukcija: Reprodukcija.
■	Zaustavi: Zaustavi i izađi.
	Pauza: Pauza.
◀◀	Premotavanje unazad: Premotavanje unazad, pritisnite taster [▶] za standardnu reprodukciju.
▶▶	Premotavanje unapred: Premotavanje unapred, pritisnite taster [▶] za standardnu reprodukciju.
⌚	Vremenska reprodukcija: Izaberite vreme za reprodukciju.
▶	Skok unapred: Preskače 30 s unapred.
◀	Skok unazad: Preskače 30 s unazad.

Napomena: Opcija snimanja podržava memorisanje samo sa sistemom datoteka FAT32. Drugi sistemi moraju biti formatirani pre korišćenja za snimanje. Pre formatiranja napravite rezervnu kopiju korisnih podataka jer nećete moći da ih povratite nakon procesa.

Opcija vremenski pomak

U režimu DTV, pritisnite taster **[T-Shift]**, na ekranu će se prikazati meni za opciju vremenski pomak a program će biti pauziran. Da biste nastavili sa gledanjem programa, pritisnite taster **[▶||]**. Pritisnite taster **[↶]** da biste zaustavili vremenski pomak i ugasili ovu opciju.

Kada korisnik nakratko prekine gledanje programa, opcija vremenskog pomaka pauziraće program i keširati reprodukciju na disk U. Kada korisnik nastavi da gleda program, reprodukcija će se nastaviti.

Ikonica	Opis
▶	Reprodukcija: Reprodukcija.
■	Zaustavi: Zaustavi i izađi.
	Pauza: Pauza.
◀◀	Premotavanje unazad: Premotavanje unazad, pritisnite taster [▶] za standardnu reprodukciju.
▶▶	Premotavanje unapred: Premotavanje unapred, pritisnite taster [▶] za standardnu reprodukciju.
⌚	Vremenska reprodukcija: Izaberite vreme za reprodukciju.
▶	Skok unapred: Preskače 30 s unapred.
◀	Skok unazad: Preskače 30 s unazad.

Uputstva za rad u pametnom režimu

Osnovne radnje

Nakon što pritisnete taster [▲] prikazaće se početna stranica.

1. Izaberite aplikaciju pomoću tastera [▲], [▼], [◀] i [▶];
2. Pokrenite je pritiskom na taster [OK];
3. Možete se vratiti na prethodnu stranicu pomoću tastera [↶].

★ Posebni saveti

Neke radnje u pametnom režimu mogu se činiti komplikovanim. Korisnik može da instalira aplikacije koje funkcionišu na različite načine, a radnje opisane u ovom uputstvu služe isključivo kao referenca. Neke aplikacije mogu uobičajeno da rade isključivo uz eksternu opremu. Neke funkcije nije moguće koristiti preko daljinskog upravljača. Radi lakšeg korišćenja preporučujemo vam da koristite USB miša i tastaturu.

Brzi početak

Najpre se upoznajte sa dolje navedenim stavkama pre korišćenja uređaja.

Upravljanje mišem

1. Klik: Kratko pritisnite taster na mišu;
2. Pritisnite i držite: Držite pritisnutim taster na mišu najmanje 3 sekunde;
3. Levi klik ima istu funkciju kao taster [OK] na daljinskom upravljaču;
4. Desni klik ima istu funkciju kao taster [↶] na daljinskom upravljaču.

Podešavanje unosa jezika

Jezik: U pametnom režimu izaberite jezik sistema. Izaberite ⚙ > **Language** (jezik) i pritisnite taster [OK]. Izaberite željeni jezik tasterima [▲] i [▼], potom pritisnite taster [OK].

Odabir načina unosa: U pametnom režimu izaberite ⚙ > **All Settings** (sva podešavanja) > **Preferences** (željene postavke) > **Keyboard** (tastatura) > **Current Keyboard** (trenutna tastatura), pritisnite taster [OK], zatim u podmeniju odaberite način unosa tasterima [▲] i [▼]; možete da preuzmete i instalirate način unosa treće strane.

Podešavanje sata: U pametnom režimu izaberite ⚙ > **Time** (vreme) > **Automatic date & time** (automatsko vreme i datum) i potom opciju **Use network-provided time** (koristi vreme sa mreže) ako želite da koristite vreme sa mreže, ili izaberite **Use transport stream-provided time** (koristi vreme prenosnog strima) ako želite vreme sa samog TV-a. Sat možete podesiti i ručno.

Pametne aplikacije

Pregledač: Pregledač možete koristiti za uživanje u tekstualnim, video, zvučnim i drugim sadržajima na internetu.

Ipak, najpre morate povezati svoj TV na internet; više informacija potražite u „**Podešavanja mreže**“.

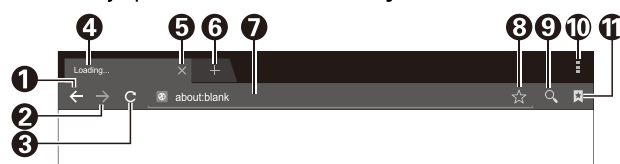

1	Povratak na prethodnu veb-stranicu.
2	Prelazak na sledeću veb-stranicu.
3	Osvežavanje veb-stranice.
4	Prozor veb-stranice pregledača.
5	Zatvaranje trenutnog prozora veb-stranice.
6	Otvoravanje novog prozora veb-stranice.
7	Polje za unos URL adrese.
8	Opcija za dodavanje obeleživača.
9	Opcija za unos URL adrese.
10	Ulazak u meni pregledača.
11	Opcija za pregled obeleživača.

■ Kako pristupiti veb-adresi?

Izaberite adresnu traku uz pomoć tastera [▲], [▼], [◀] i [▶], unesite u nju adresu veb-stranice, potom izaberite ikonicu [Go] (Idi) u načinu unosa. Na kraju pritisnite taster [OK] da biste pristupili veb-stranici.

■ Kako sačuvati stranicu u obeleživaču?

U interfejsu pregledača izaberite ikonicu ☆, a pritiskom na taster [OK] otvoriće se kartica pregledača i veb-stranica. Izaberite **Account** (nalog) i pritisnite [OK]. Izaberite nalog koji želite da koristite pomoću tastera [▲] i [▼] i pritisnite taster [OK]. Izaberite **OK**, zatim pritisnite taster [OK] da biste dodali obeleživač.

■ Kako kopirati i nalepiti tekst veb-stranice?

Pozicionirajte kursor pored teksta koji želite da kopirate, zatim pritisnite i držite levi taster miša. Kada se na ekranu pojavi kursor za označavanje, prevucite ga preko teksta. Na ekranu izaberite **COPY** (kopiraj) levim tasterom miša. Izaberite gde želite da kopirate tekst, držite pritisnut levi taster miša, pa izaberite **PASTE** (nalepi) u iskačućem okviru za dijalog.

Instalacioni program za aplikacije: Apk installer

(eng. Apk instaler) pomaže korisnicima u upravljanju aplikacijama, njihovom instaliranju i deinstaliranju sa lokalnog diska.

Napomena: Da biste omogućili instaliranje aplikacija od nepoznatih izvora izaberite  > **All Settings** (sva podešavanja) > **Personal** (lična) > **Security & restrictions** (bezbednost i ograničenja) > **Unknown sources** (nepoznati izvori) i zadajte **Allowed** (dozvoljeno) za stavku **File Manager** (program za datoteke).

■ Kako instalirati aplikaciju?

Izaberite **TV Assistant** (pomoćnik za TV) > **File Management** (upravljanje datotekama), pritiskom na taster **[OK]** uđite u podmeni, zatim izaberite  koristeći tastere **[▲]**, **[▼]**, **[◀]** i **[▶]** i potvrdite izbor sa **[OK]**. Izaberite željenu instalacionu datoteku sa lokalnog diska, kada pritisnete taster **[OK]** prikazaće se poruka „Confirm whether to install the APK file?“ (Potvrđujete li instaliranje APK datoteke?). Izaberite **OK** i pritisnite taster **[OK]** da biste potvrdili svoj izbor, potom izaberite **Install** (instaliraj) i ponovo pritisnite **[OK]**.

■ Kako deinstalirati aplikaciju?

Pratite putanju **TV Assistant** (pomoćnik za TV) > **Memory Management** (upravljanje memorijom) i uđite u podmeni pritiskom na taster **[OK]**. Izaberite **Uninstall** (deinstaliraj) i pritisnite taster **[OK]**, zatim izaberite aplikaciju koju želite da uklonite i pritisnite taster **[MENU]**. Izaberite **Uninstall** (deinstaliraj) i pritisnite **[OK]**, sistem će automatski deinstalirati aplikaciju.

Multimedijalni plejer: U pametnom režimu, u glavnom interfejsu izaberite **Recommend** (preporuči) > **Multimedia** (multimedija) i pritisnite taster **[OK]** da biste pokrenuli plejer. Izaberite tip datoteke od ponuđenog: **All** (sve), **Picture** (slike), **Music** (muzika) i **Video** (video).

■ **Reprodukcija fajlova s drugog uređaja:** Pre reprodukcije fajlova s lokalnog diska drugog uređaja, taj disk povežite preko USB-a.

Izaberite lokalni uređaj na listi datoteka i pritisnite taster **[OK]**. Izaberite željenu datoteku ili direktorijum, pritisnite **[OK]** da biste ušli u direktorijum ili pokrenuli reprodukciju datoteke. Tasterom **[↶]** možete da se vratite na radnu površinu.



Pažnja:

1. Nestandardni USB uređaji možda neće biti prepoznati; u tom slučaju koristite standardni USB uređaj;
2. Multimedijalni plejer ima određena ograničenja za formate fajlova. Ako fajl izlazi iz tih okvira, reprodukcija možda neće biti ispravna;
3. Nemojte prekidati vezu s USB uređajem dok traje reprodukcija s njega, jer to može uzrokovati probleme na oba uređaja. Pre prekidanja USB veze isključite napajanje uređaja;
4. Sistem podržava standardne USB1.1 i USB2.0 uređaje, kao što su USB uređaji većeg kapaciteta i eksterni čvrsti diskovi;
5. Maksimalna izlazna struja USB porta ovog uređaja je 500 mA i ako bude prekoračena aktiviraće se sistem samozaštite. Ako planirate da radite s eksternim uređajem koji koristi jaču struju, koristite eksterno napajanje;
6. Sistem se ponekada može činiti komplikovanim. Tokom učitavanja ili reprodukcije fajlova, ako vam se čini da se ekran „zamrznuo“ ili da neke funkcije nisu dostupne zbog nekompatibilnosti i nestabilnosti USB uređaja, isključite uređaj i ponovo pokrenite sistem.

Pritiskom na taster **[INFO]** prikazaćete ili sakriti traku sa alatcima. Dok traje reprodukcija, odaberite željenu stavku iz menija, potvrdite radnju pritiskom na taster **[OK]**; reprodukciju možete zaustaviti tasterom **[↶]**, a pritiskom na tastere **[▶▶]**, **[■]**, **[◀◀]** i **[▶▶]** na daljinskom upravljaču možete brzo izvršiti naznačene radnje.

Podešavanja mreže

Wi-Fi

1. U pametnom režimu izaberite  > **Network** (mreža) i pritisnite taster **[OK]**, zatim označite prekidač za Wi-Fi koristeći tastere **[▲]** i **[▼]**. Nakon što pritisnete taster **[OK]** uređaj će automatski početi da traži signal bežične mreže u okruženju. Pronađena mreža bez ikonice  označava da uređaj može da se poveže s tom mrežom bez lozinke. Ikonica  pored naziva mreže označava da je ona zaštićena, da biste se povezali s njom morate uneti ispravnu lozinku;
2. Sa liste odaberite mrežu s kojom želite da se povežete i pritisnite taster **[OK]**;
3. Unesite lozinku za povezivanje s mrežom u naznačeno polje, odaberite **Next** (dalje) i pritisnite **[OK]** da biste se povezali s mrežom;
4. Ako vaš ruter ne podržava automatsko pribavljanje IP adrese, moraćete da izaberete stavku **IP settings** (IP podešavanja) > **STATIC** (statička) i potvrdite je tasterom **[OK]**;
5. Unesite IP adresu, mrežni prolaz, dužinu mrežnog prefiksa i DNS;

6. Ponovo izaberite **Next** (dalje) i pritisnite taster **[OK]** da biste se povezali s mrežom.

Ethernet:

1. Izaberite **☯ > Network** (mreža) **> Ethernet** (ethernet);
2. Ako vaš uređaj ne podržava automatsko pribavljanje IP adrese, moraćete da izaberete stavku **IP settings** (IP podešavanja) **> STATIC** (statička) i potvrdite je tasterom **[OK]**;
3. Unesite IP adresu, mrežni prolaz, dužinu mrežnog prefiksa i DNS;
4. Ponovo izaberite **Next** (dalje) i pritisnite taster **[OK]** da biste se povezali s mrežom.

Prenosiva vruća tačka

1. Izaberite **☯ > Network** (mreža) **> Portable hotspot** (prenosiva vruća tačka) i pritisnite **[OK]**;
2. Izaberite opciju **Portable Wi-Fi hotspot** (prenosiva Wi-Fi vruća tačka) i uključite je pritiskom na taster **[OK]**;
3. Izaberite **Set up Wi-Fi hotspot** (podesi Wi-Fi vruću tačku), potom pritisnite taster **[OK]**;
4. Unesite naziv za vruću tačku u polje za naziv mreže. Sistem će je prepoznati kao „AndroidAP“;
5. U polju za bezbednost izaberite odgovarajuću stavku i potvrdite svoj izbor sa **[OK]**. Ako ste izabrali **None** (nema), svako ko traži mrežu sa svog uređaja moći će da pristupi vašoj bez lozinke. Ako ste izabrali tip zaštite **WPA2 PSK**, morate uneti lozinku koja sadrži najmanje 8 znakova. Time ste zaštitili svoju mrežu, jer će svako ko bude želeo da se na nju poveže morati da unese tu lozinku;
6. Možete sami uneti lozinku u predviđeni okvir;
7. Da biste sačuvali podešavanja, izaberite **SAVE** (sačuvaj) i potvrdite tasterom **[OK]**. Svi uređaji koju budu tražili bežične mreže u blizini moći će da vide vašu mrežu.

Važne izjave u vezi s mrežnim uslugama

Celokupan sadržaj i sve usluge pružene preko ovog uređaja pripadaju trećim stranama i potpadaju pod zakone o zaštiti autorskih prava, patenta, robne marke i/ili drugih vidova intelektualne svojine. Pomenuti sadržaj i usluge mogu se koristiti isključivo u nekomercijalne svrhe. Zabranjeno je koristiti takav sadržaj ili uslugu bez prethodne dozvole njihovih vlasnika ili pružalaca usluga.

Naša kompanija ni pod kojim uslovima neće preuzeti nikakvu odgovornost za direktne, indirektne ili slučajne gubitke ili štetu proistekle iz vašeg ili pristupa trećih strana sadržaju, uslugama, bilo kakvim informacijama ili softveru trećih strana, ako za to koristite ovaj uređaj.

Pružanje usluga treće strane može biti izmenjeno ili obustavljeno bez prethodne najave. Naša kompanija ne implicira niti garantuje kontinuiranu dostupnost pojedinih usluga ili sadržaja u bilo kojem vremenskom periodu.

Naša kompanija neće se smatrati odgovornom za usluge u vezi s pomenutim uslugama i sadržajem. Takođe, ne snosimo nikakvu odgovornost ni za usluge klijentima. Ako primetite probleme u vezi s pomenutim sadržajem i uslugama ili ako imate zahtev u vezi s njima, kontaktirajte relevantne pružaoce tih sadržaja i usluga.

Rešavanje problema

- **Vidi se „sneg“ umesto TV slike i čuje se samo šum.**
 1. Proverite da se antenski spoj nije olabavio i da li je kabl u dobrom stanju.
 2. Proverite tip antene (VHF/UHF).
 3. Podesite usmerenje i položaj antene.
 4. Pokušajte s pojačivačem signala.
- **Nema ni slike ni zvuka. Indikatorska lampica ne svetli.**

Proverite da li je uređaj uključen u struju.
- **Na slici se vidi istaknuta linija ili ima trakastih smetnji.**

Nemojte koristiti fen pored TV-a i podesite položaj antene da biste otklonili smetnje.
- **Na ekranu se vidi dupla slika.**
 1. Koristite visokoorijentisanu antenu.
 2. Podesite usmerenje antene.
- **Slika je bez boja.**

Uđite u meni „Picture“ (slika) i povećajte zasićenje boja.
- **Uz TV sliku nema zvuka.**
 1. Podesite jačinu zvuka na odgovarajući nivo.
 2. Pritisnite taster  na daljinskom upravljaču da biste uključili zvuk.
- **Slike koje prikazuju ulaz signala ne vide se na ekranu uređaja. Indikatorska lampica treperi.**
 1. Proverite da nije kabl kojim signal dolazi ispao ili se razlabavio. Ponovo ga povežite.
 2. Uređaj je možda u režimu pripravnosti, isključite ga pa ponovo uključite.
- **Razdaljina s koje može da se koristi daljinski upravljač je mala ili on ne radi.**
 1. Uklonite prepreku koja blokira prijemnik signala daljinskog upravljača.
 2. Zamenite baterije.
- **Pregledač ne može da pristupi nijednom linku.**
 1. Zamolite administratora mreže da vam obezbedi IP adresu i druge potrebne parametre.
 2. Proverite da li je mrežni kabl dobro povezan.
 3. Zatražite pomoć od internet provajdera.
- **Reprodukcija videa sa mreže je vrlo spora.**
 1. Pređite na paket s bržom internet vezom.
 2. Pokušajte preko drugih adresa koje su možda brže.

- **Uređaj sporo radi, sistem „pada“, uređaj se ne može koristiti.**

Najpre isključite TV iz struje, zatim ga ponovo povežite posle par minuta, potom ponovo uključite uređaj.

Tehničke specifikacije

Glavna jedinica

32 inča

Maks. rezolucija	1366x768
Najbolja rezolucija	1360x768@60 Hz
Napajanje strujom	100 - 240 V AC, 50/60 Hz
Potrošnja struje zvučnika	6 W + 6 W

40 inča

Maks. rezolucija	1920x1080
Najbolja rezolucija	1920x1080@60 Hz
Napajanje strujom	100 - 240 V AC, 50/60 Hz
Potrošnja struje zvučnika	6 W + 6 W

43 inča

Maks. rezolucija	1920x1080
Najbolja rezolucija	1920x1080@60 Hz
Napajanje strujom	100 - 240 V AC, 50/60 Hz
Potrošnja struje zvučnika	8 W + 8 W

Dimenzije (DxŠxV) i masa

32 inča

Izuzimajući osnovu	Neotpakovano: 731x68x433 (mm ³)
Obuhvatajući osnovu	Neotpakovano: 731x177x486 (mm ³) Ambalaža: 797x108x483 (mm ³) Neto masa: 3,9 kg Bruto masa: 5,1 kg

40 inča

Izuzimajući osnovu	Neotpakovano: 904x70x519 (mm ³)
Obuhvatajući osnovu	Neotpakovano: 904x177x573 (mm ³) Ambalaža: 995x118x610 (mm ³) Neto masa: 5,8 kg Bruto masa: 7,7 kg

43 inča

Izuzimajući osnovu	Neotpakovano: 969x73x566 (mm ³)
Obuhvatajući osnovu	Neotpakovano: 969x235x618 (mm ³) Ambalaža: 1080x119x652 (mm ³) Neto masa: 7 kg Bruto masa: 9 kg

Radno okruženje:

Temperatura: 5°C ~ 40°C

RV: 10% ~ 85%

Atmosferski pritisak: 86 kPa ~ 106 kPa

Okruženje za skladištenje:

Temperatura: -20°C ~ +55°C

RV: 5% ~ 95%

Atmosferski pritisak: 86 kPa ~ 106 kPa

Tehničke specifikacije TV-a

- Podržani standardi:
ATV: PAL D/K, I, B/G, SECAM D/K, B/G;
DTV: DVB-T/T2/C.
- Antenski ulaz: 75 Ω koaksijalni, nebalansiran.
- AV video ulaz: 75 Ω, 1±0,1 Vp-p, RCA terminal.
- AV audio ulaz: 20 kΩ, 0,2 ~ 2 Vrms.
- HDMI video ulaz: 480i, 480P, 576i, 576P, 720P, 1080i, 1080P.
- Specifičan kapacitet interne memorije u skladu sa konfiguracijom.
- Specifičan kapacitet keš memorije u skladu sa konfiguracijom.
- Bežično povezivanje: Wi-Fi (IEEE 802.11 b/g/n).
- Inteligentni operativni sistem: Android.

HDMI režim prikaza

32 inča

VESA režim			
NE.	Režim	Rezolucija	Učestalost osvežavanja
1	VGA	720x400	70 Hz
2		640x480	60 Hz
3	SVGA	800x600	60 Hz
4	XGA	1024x768	60 Hz
5	WXGA	1360x768	60 Hz

40 inča / 43 inča

VESA režim			
NE.	Režim	Rezolucija	Učestalost osvežavanja
1	VGA	640x480	60 Hz
2	SVGA	800x600	60 Hz
3	XGA	1024x768	60 Hz
4	SXGA	1280x1024	60 Hz
5	WXGA	1600x900	60 Hz
6	WUXGA	1920x1080	60 Hz

Podaci o napajanju strujom

Režim	Potrošnja struje	
	32 inča / 40 inča	43 inča
Uobičajen rad	≤ 55 W	≤ 75 W
Pripravnost	≤ 0,5 W	≤ 0,5 W

Montiranje na zidni nosač

⚠ Upozorenje

- Ako želite da montirate TV na zid moraćete da kupite odgovarajući zidni nosač.
- Da TV ne bi pao sa zida, proverite da li je nosivost zida na koji želite da montirate uređaj najmanje 4 puta veća od mase TV-a.
- Uputstva za montažu potražite u korisničkim uputstvima koja ste dobili uz TV i zidni nosač.
- Vodite računa da nosač ne montirate na deo zida kroz koji prolaze kablovi i provodnici.
- Prepustite profesionalnom montažeru da dovrši montažu. Kao kompanija, nećemo snositi odgovornost za nezgode, povrede ili štetu prouzrokovanu nepropisnom montažom TV-a.

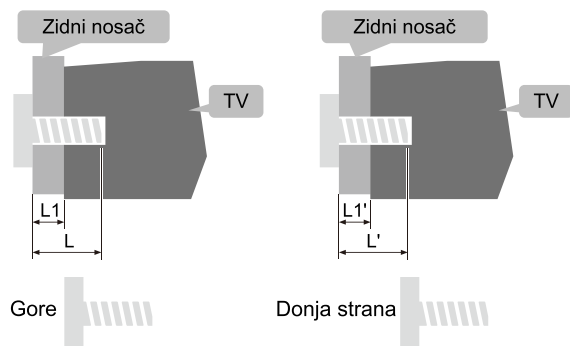
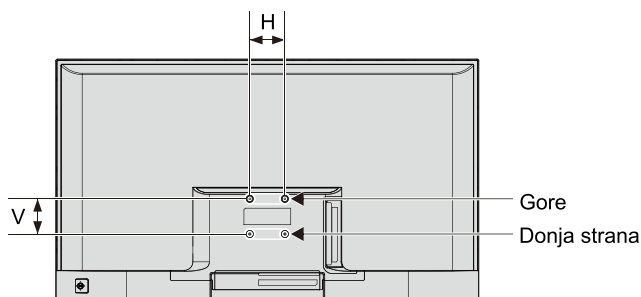

L1: Debljina zidnog nosača

L1': Debljina zidnog nosača

Razdaljina između otvora u zidu (HxV) (mm)	Potrebni vijci (preporučena dužina tipla) (mm)
32 inča / 40 inča: 75x75	Gornja strana: 2xM4 (L=8+L1), mašinski vijci Donja strana: 2xM4 (L'=8+L1'), ravni samourezni vijci
43 inča: 400x200	Gornja strana: 2xM6 (26,5+L1≤L≤30+L1), mašinski vijci Donja strana: 2xM6 (5+L1'≤L'≤7+L1'), ravni samourezni vijci

Napomena:

- Ako su vijci već u otvorima za zidni nosač na TV-u, pre montaže ih izvadite i iskoristite ih kasnije tokom procesa.
- Kupite vijke prema realnoj situaciji na terenu.
- Ako ste u dodacima dobili ravne samourezne vijke, na licu mesta i prema okolnostima odlučite da li su oni odgovarajući za zidni nosač.

32 inča / 40 inča:

M4x10 ravni samourezni vijci 2 kom. (opciono)

43 inča:

M6x8 ravni samourezni vijci 2 kom. (opciono)