

F1908154

KTC[®] 设计稿、样稿确认

(相同样稿以最新承认日期为准)

物料编号: _____

物料描述: 39S82F MAX 黑山文说明书 (T8C2大板 欧洲 6A348方案)

(两芯,电子)

设计申请人: _____ 设计人: _____

承认人: _____ 承认日期: _____

备注: _____

配两芯电源线

下贴膜: 7372-43L73F-12230421、

侧贴膜: 7372-43L73F-22202461、

遥控器: 7601-42E442-0044MAX1(RC-E44-03)

39S82F 带 BCC8-32

MAX

TV LED

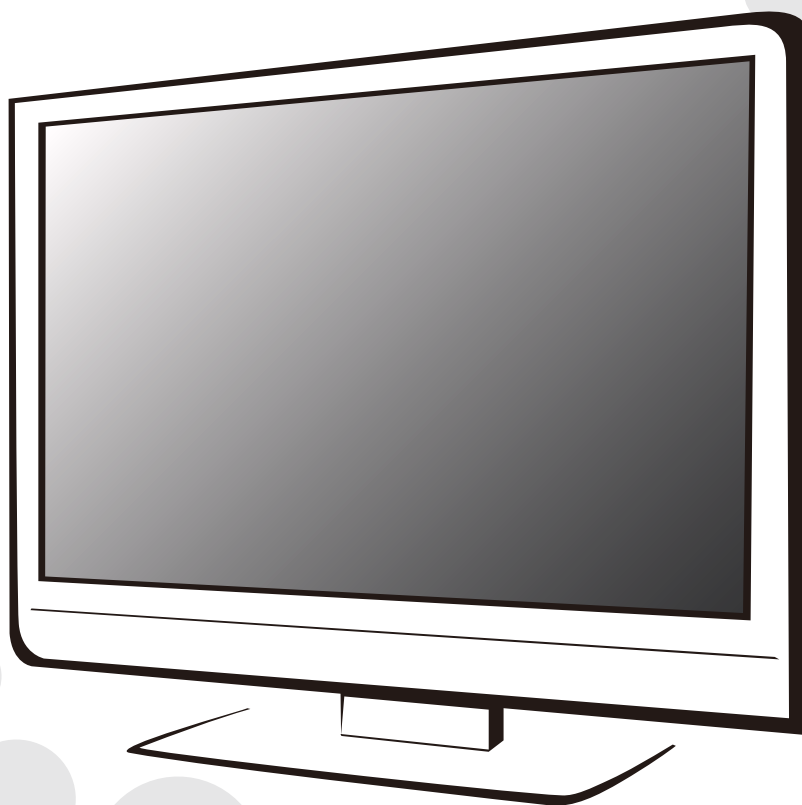

Vodič za brzo pokretanje

Molimo vas da pažljivo pročitate ovo uputstvo za propisno korišćenje prije instaliranja i korišćenja.
Preporučuje se da propisno sačuvate ovaj priručnik radi buduće upotrebe.
Slike u ovom priručniku služe samo kao ilustracija.

Sadržaj

Bezbjednosna upozorenja i napomene.....	1
Postavljanje i povezivanje.....	3
Postavljanje TV uređaja	3
Povezivanje periferne opreme	4
Kontrolni tasteri table	5
Daljinski upravljač	5
Osnovne operacije	7
Uključivanje/Režim pripravnosti	7
Odabir izvora signala.....	7
Opis operacija izbornog menija	7
Pretraživanje programa.....	7
Opcija snimanja	8
Opcija pomjeranja vremena	8
Uputstva za upravljanje pametnom platformom	9
Osnovne operacije	9
Brzo pokretanje	9
Pametne aplikacije.....	9
Mrežna podešavanja	10
Uputstva za upravljanje pametnom platformom	11
Otklanjanje kvarova	12
Tehničke specifikacije	13

Bezbjednosno upozorenje i napomene

Zahvaljujemo se što se odabrali LED TV sa LED pozadinskim osvjetljenjem koji proizvodi naša kompanija, vrijedan proizvod odličnog kvaliteta i višestrukih funkcija. Ovaj aparat će vam pružiti više audio vizuelnog uživanja. Njegov dizajn osigurava bezbjednost korisnika. Svi aparati su ispitani u strogom režimu prije napuštanja fabrike. Ali, nepravilno korišćenje može da dovede do strujnog udara ili požara. Da bi se osigurala bezbjednost i produžio vijek trajanja, molimo vas da prije korišćenja pažljivo pročitate priručnik i etiketu i poštujuete sljedeća uputstva za bezbjednost. Sačuvajte priručnik za korisnika radi kasnijeg korišćenja.

 Upozorenje	Može da dovede do povreda
---	---------------------------

 Ukazuje na ponašanje koje se mora zabraniti.
--

 Pažnja	Može da dovede do lične povrede ili imovinske štete.
---	--

	Ukazuje na radnje koje se moraju izvršiti.
---	--

U sljedećim uslovima

- nestanka struje ili nestabilnog napona
- neuobičajenog zvuka ili mirisa iz aparata
- oštećenja strujnog kabela naizmjenične struje
- oštećenja televizora zbog pada, prevrtanja ili udara
- ulaska tečnosti ili stranih materija u televizor

odmah isključite televizor, izvucite strujni kabl iz utičnice i kontaktirajte ovlašćene servisere.

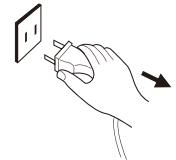



- U slučaju curenja ugljenog gasa ili nekog drugog zapaljivog gasa, ne isključujte strujni kabl televizora ili nekih drugih električnih aparata; umjesto toga, odmah zatvorite ventil za gas i otvorite vrata i prozore.

Upozorenje

- Koristite samo 100-240 VAC, 60/50 Hz napajanje strujom
- Svi kablovi se mogu povezati ili izvući tek nakon što se isključi napajanje strujom.
- Ne postavljajte televizor na nestabilnom mjestu jer inače može doći do prevrtanja, oštećenja ili čak požara.
- Ne stavljajte televizor u sredini:
 1. gdje je izložen direktnoj sunčevoj svjetlosti, vlazi, pregrijavanju, hlađenju ili gustoj magli;
 2. u kojoj se nalaze zapaljive ili eksplozivne supstance;
 3. u kojoj se nalazi zapaljivi ili korozivni gas;
 4. u kupatilu, kuhinji, itd.
- Ne koristite oštećene ili nepropisne utičnice i osigurajte da su utikač i utičnica propisno povezani.
- Uklanjajte prašinu i metalne komadiće sa utikača i utičnice.
- Ne oštećujte strujni kabl:
 1. Zabranjeno je prepravljati strujni kabl;
 2. Ne stavljajte teške predmete na strujni kabl;
 3. Držite strujni kabl daleko od izvora toplote;
 4. Ne vucite strujni kabl kada isključujete aparat.

Upozorenje

- Ne povezujte previše aparata na jedan produžni kabl jer može doći do požara zbog velike potrošnje struje.
 - Ne ostavljajte otvoreni plamen (na primjer, zapaljenu svijeću) blizu televizora, jer to može da prouzrokuje strujni udar ili požar.
 - Ne stavljajte spremnike sa vodom na televizor kako biste izbjegli strujni udar ili požar prouzrokovan kapanjem ili prskanjem vode.
 - Ne ubacujte nikakve oštre predmete, metal ili tečnost u signalni priključak ili ispuste za vazduh kako biste izbjegli kratak spoj i oštećenje proizvoda kao i strujni udar.
 - Slotovi na kućištu su napravljeni tako da oslobađaju toplotu kako bi osigurali da ne dođe do pregrijavanja svih unutrašnjih dijelova i da oni mogu normalno da rade duže vremena. Ne pokrivajte otvore prilikom postavljanja.
-  Ne dirajte utikač mokrim rukama jer možete da izazovete strujni udar.
-  Ne uključujte televizor tokom oluje sa grmljavinom; umjesto toga, isključite uređaj sa napajanja i antenu kako bi izbjegli udar groma.
-  Ne rastavljajte televizor sami, možete da prouzrokuje strujni udar ili požar. Kontaktirajte kvalifikovano osoblje radi održavanja.

Pažnja

- Ne dozvolite djeci da se penju na televizor
- Držite sitne dijelove van domašaja djece kako biste izbjegli da ih progutaju
- Ako duže vrijeme ne koristite televizor, isključite ga i izvucite strujni kabl
- Prije čišćenja televizora, izvucite strujni kabl i obrišite ga mekom krpom; ne koristite hemijske reagense i izbjegavajte ulazak stranih tijela u aparat. Nepravilno čišćenje (korišćenje tečnosti za čišćenje, vode, itd.) može da ošteti izgled proizvoda, izbriše štampane informacije o proizvodu, čak i da uđe u aparat i ošteti njegove dijelove, i dovede do toga da aparat ne prikazuje sliku.

Pažnja

- Da bi podesili poziciju ili ugao televizora, isključite sve kablove i pomjerajte ga polako da vam ne bi ispao.
- Ne trljajte čvrstim predmetima, ne udarajte u njega, ne savijajte i ne stiskajte ekran.
- Ne koristite aparat odmah nakon što ste ga prebacili sa niske temperature na mjesto sa većom temperaturom jer može doći do magljenja unutar aparata i njegovog zastoja.
- Ako je ekran polomljen i tečnost vas popraska po koži, odmah isperite čistom vodom 15 minuta i posjetite ljekara.
- Da biste televizor nosili u rukama, uhvatite ga za uglove i držite postolje; ne primjenjujte silu na ekran.
- Prikazivanjem iste slike duže vrijeme ili aktivne slike sa istim riječima, ikone ostavljaju „upornu sliku“ na ekranu koja ne nestaje nakon dužeg vremena kada je televizor isključen. Ovaj neželjeni fenomen nije pokriven garancijom.
- Zdravo gledanje televizije:

1. Gledajte pod odgovarajućim svjetlom; slaba svjetlost ili dugo gledanje televizije mogu da naškode očima.
2. Podesite ton na odgovarajuću jačinu kako biste izbjegli oštećenje sluha.

- Izvucite strujni kabl aparata da prekinete napajanje strujom.
- Ako se utikač ili modem uređaja koriste za isključivanje, to bi trebalo da osigura lagan rad.
- Utikač treba da je pouzdano povezan. Labavi utikači mogu da izazovu varničenje i požar.
- Sve tehničke specifikacije u korisničkom uputstvu i na pakovanju predmet su izmjena, bez prethodnog obavještenja. Ako postoji neznatno odstupanje između korisničkog uputstva i stvarnog rada, prvenstvo ima ovo drugo

HDMITM
HIGH-DEFINITION MULTIMEDIA INTERFACE

Uslovi korišćenja HDMI i HDMI High-Definition Multimedia Interface, i HDMI logo zaštitni su znakovi ili registrovani znakovi HDMI administratora za licenciranje, koji je registrovan u SAD-u i u drugim zemljama.

Postavljanje i povezivanje

Postavljanje TV uređaja Savjeti za instaliranje

- Televizor treba postaviti blizu utičnice za naizmjeničnu struju radi lakšeg uključivanja i isključivanja.
- Radi Vaše bezbjednosti, odaberite odgovarajuću konzolu ili osnovu za postavljanje na zid.
- Da biste izbjegli povrede, televizor je potrebno postaviti na stabilnu podlogu, ili pričvrstiti na čvrsti zid.
- Zatražite od kvalifikovanog osoblja da postave televizor na zid. Nepravilna montaža može da dovede do nestabilnog televizora.
- Ne postavljajte televizor na nekom mjestu koje je podložno mehaničkim vibracijama.
- Ne postavljajte televizor na mjestu na koje mogu da uđu insekti.
- Ne montirajte televizor na klima uređaj jer unutrašnja ploča displeja može da kondenzuje vlagu i dovede do kvara.
- Ne postavljajte televizor na mjestu jakog magnetnog polja jer može da dođe do smetnji i oštećenja prouzrokovanog magnetnim talasom.

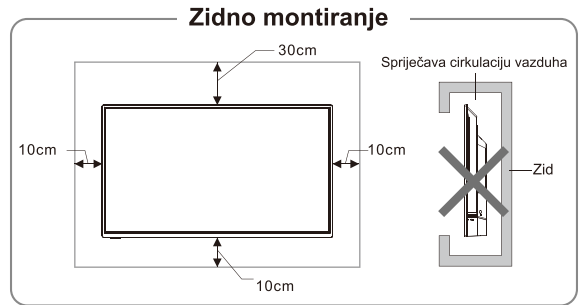
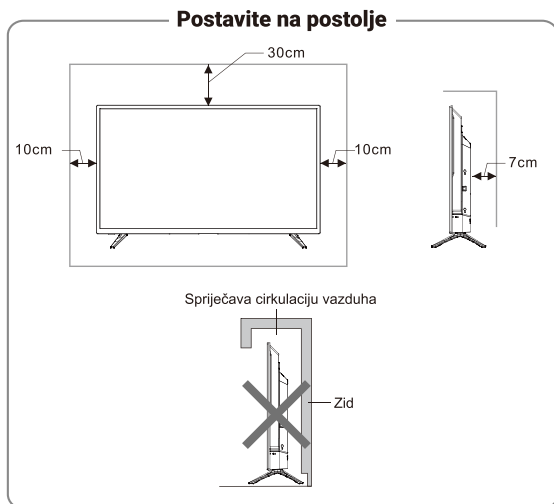

Ventilacija

- Molimo vas da oko televizora ostavite ovoliko mjesta koliko je prikazano na slici.
- Ne pokrivajte otvore za vazduh i ne ubacujte predmete u kućište.
- Ne postavljajte uređaj u zatvorenim prostorima kao što su police za knjige ili ugradni ormani, osim ako ste obezbijedili propisnu ventilaciju televizora.

Upozorenje

Nikada ne stavljajte televizor na nestabilno mjesto. Televizor može da padne, izazivajući ozbiljnu tjelesnu povredu ili smrtni slučaj. Veliki broj povreda, naročito kod djece, može da se izbjegne preduzimanjem jednostavnih mjera opreznosti kao što su:

- Koristiti vitrine ili stalke koje preporučuje proizvođač televizora.
- Isključivo koristiti namještaj koji može bezbjedno da nosi televizor.
- Pobrinuti se da ni jedan kraj televizora ne viri preko ruba namještaja na kome se nalazi.
- Ne stavljati televizor na visoki namještaj (na primjer na ormare ili police za knjige), a da se namještaj i televizor nijesu prethodno pričvrstili za odgovarajuću podršku.
- Ne stavljati televizor na platno ili druge materijale koji mogu da se nalaze između televizora i namještaja na kome se nalazi.
- Naučiti djecu o opasnostima od penjanja na namještaj da bi se dohvatio televizor ili njegove komande.

Ako je Vaš postojeći televizor iznajmljen i zamjenjen, mora se primjenjivati isti princip kao gore navedeni.

Povezivanje periferne opreme

Napomena

1. USB interfejsi podržavaju perifernu opremu, uključujući i USB kameru, USB uređaj za masovno skladištenje podataka, USB miš, tastaturu, itd.
2. HDMI konektor može prepoznati DVI funkciju sa eksternim HDMI/DVI adapterom.
3. Periferna oprema i kablovi opisani u ovom korisničkom uputstvu se moraju kupiti odvojeno.

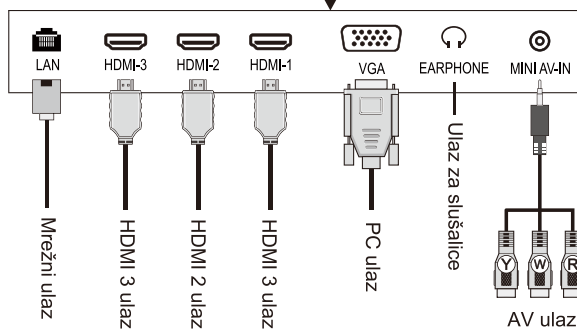
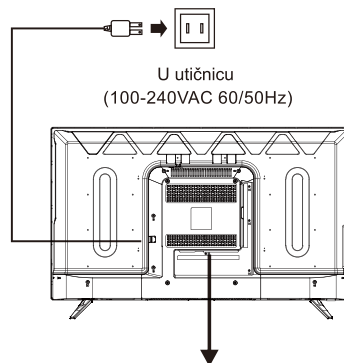
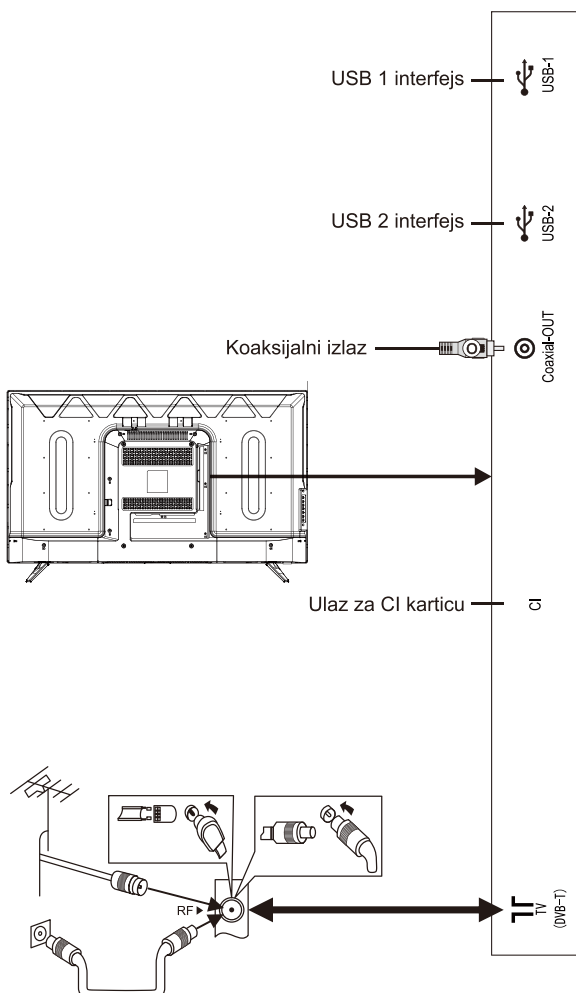

- Ⓜ Žuti (kabl VIDEO signala)
- Ⓦ Bijeli (kabl AUDIO-L signala)
- Ⓡ Crveni (kablovi AUDIO-R signala)
- Ⓞ Naradžasti (kabl koaksijalnog signala)

⚠ Upozorenje

Kada povezujete spoljašnju antenu na ulaz za signal na TV uređaju, molimo Vas da prvo isključite glavni prekidač za napajanje TV uređaja. Ne približavajte spoljašnju antenu električnom vodu visokog napona, kako bi izbjegli strujni udar. Žičana antena povezana na ovaj TV uređaj mora biti izolovana zaštitnim uzemljenjem, ili može doći do požara ili opasnosti.

Kontrolni tasteri table

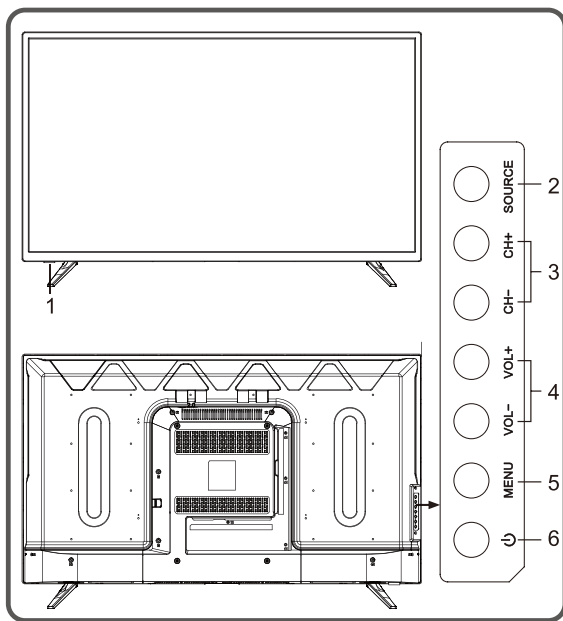

1) LED indikator napona i prijemnik signala daljinskog upravljača.

2) IZVOR: Pritisnite ovo dugme kako biste ušli u izborni meni i izabrali izvor signala; tokom OSD operacija izbornog menija, pritisnite ovo dugme kako biste potvrdili operaciju, s istom funkcijom kao i [OK] dugme na daljinskom upravljaču.

3) CH-/CH+: Dugme za biranje kanala gore/dolje; tokom OSD operacija, kako biste izabrali elemente s istim funkcijama kao i [▲]/[▼] dugmad na daljinskom upravljaču.

4) VOL-/VOL+: Dugme za pojačavanje/stišavanje zvuka; tokom OSD operacije izbornog menija, pritisnite dugmad kako biste prilagodili analogne vrijednosti, s istim funkcijama kao [◀]/[▶] dugmad na daljinskom upravljaču.

5) MENU: Pritisnite ovo dugme, kako bi se pokazao meni za podešavanje.

6) ⏻ Standby(Stanje pripravnosti): Kako biste uključili TV ili ga vratili u stanje pripravnosti

Napomena:

1. Uređaj se razlikuje u zavisnosti od modela i stvarni proizvod ima prednost.
2. U pametnom režimu, molimo Vas koristite daljinski upravljač

Daljinski upravljač

Metoda za stavljanje baterija u daljinski upravljač

Uklonite poklopac pregrade za bateriju i postavite dvije AAA (1.5V) baterije; pobrinite se da polaritet baterija bude u skladu sa oznakama polariteta „+/-“ u pregradi za bateriju na daljinskom upravljaču

Mjere opreznosti za korišćenje daljinskog upravljača

- Koristite daljinski upravljač tako što ćete ga usmjeriti ka senzoru za daljinsko upravljanje. Predmeti koji se nađu između daljinskog upravljača i senzora ometaće normalan rad.
- Ne dozvolite da daljinski upravljač bude izložen snažnim vibracijama. Osim toga, ne izlažite daljinski upravljač direktnoj sunčevoj svjetlosti, koja može uzrokovati njegovo deformisanje.
- Daljinski upravljač neće funkcionisati kada je izložen direktnoj sunčevoj svjetlosti ili jakom osvjetljenju. Ukoliko se ovo desi, promijenite ugao osvjetljenja ili poziciju TV uređaja ili približite daljinski upravljač senzoru.
- Slabljenje baterija utiče na domet daljinskog upravljača, pa bi ih trebalo zamjeniti novim baterijama kad se to desi. Uklonite baterije iz daljinskog upravljača ukoliko ne planirate da ga koristite duže vrijeme ili se baterije potroše, kako bi izbjegli koroziju zbog curenja baterija.
- Ne upotrebljavajte različite tipove baterija, ili korišćene i nove baterije.
- Ne stavljajte baterije u vatru, ne punite ih ili ne rasklapajte na djelove, ne punite, ne izazivajte kratak spoj, ne rastavljajte, zagrijavajte i ne palite korišćene baterije. Odlazite baterije u skladu sa propisima o zaštiti životne sredine

Dugmad daljinskog upravljača

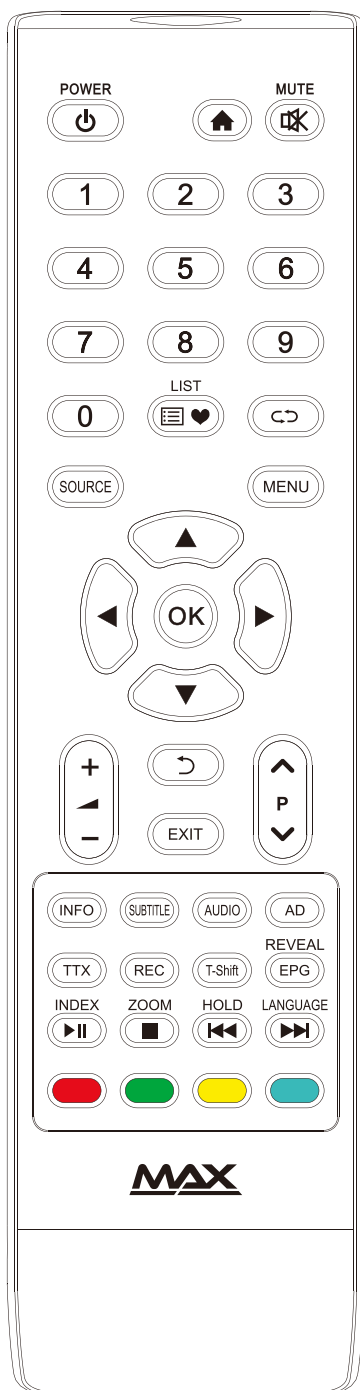

Keys	Function
Power(⏻)	Uključivanje uređaja i prebacivanje u stanje pripravnosti.
Home(🏠)	Pokazuje početnu stranicu pametnog TV-a
MUTE(🔇)	Uključite/isključite zvuk.
Number keys(0~9)	Unesite brojeve ili izaberite kanal.
List(📺❤)	Pogledajte listu programa.
↶	Vratite se na posljednji gledani kanal.
SOURCE	Izaberite izvor signala. (samo u TV režimu)
MENU	Prikaz OSD izbornog menija.
Cursor keys (▲, ▼, ◀, ▶)	Izaberite elemente ili prilagodite vrijednosti.
OK	Potvrdite operaciju.
VOL+/- (+ ◀ -)	Pojačavanje/stišavanje zvuka.
Return(↶)	Vratite se na prethodnu stranu.
EXIT	Izađite iz trenutnog interfejsa
CH+/- (▲ P ▼)	Promijenite kanal.
INFO	Prikaz informacija TV programa.
SUBTITLE	Izaberite jezik titla.
AUDIO	Izaberite jezik zvučnog prenosa.
AD	Uključite/Isključite odgovarajući zvuk.
TTX	Uključite režim teleteksta.
REC	Snimanje programa.
T-Shift	Promjena vremena u DTV režimu.
REVEAL(EPG)	Pokazuje sakriveni tekst u teletekst režimu. (Uputstva u vezi sa elektronskim kanalom.)
INDEX(▶)	Pokazuje stranu indeksa u režimu teleteksta. (Pusti/Pauziraj funkcija u multimediji)
ZOOM(■)	Podesite veličinu teleteksta (Funkcija zaustavljanja u multimediji)
HOLD(◀◀)	Zadrži ekran na trenutnog stranici. (Posljednji fajl u multimediji).
LANGUAGE(▶▶)	Promijenite jezik teleteksta (Sljedeći fajl u multimediji).
Crveno dugme	Dugme za specijalne funkcije
Zeleno dugme	
Žuto dugme	
Plavo dugme	

Napomena

Izgled daljinskog upravljača može biti drugačiji od ove skice; molimo Vas smatrajte stvarni predmet standardom.

Osnovne operacije

Napomena

1. Rad dugmadi se odnosi na rad daljinskog upravljača, za rad kontrolnih tastera ekrana, molimo Vas pogledajte odjeljak „Kontrolni tasteri ekrana“ za objašnjenje rada.
2. Radna uputstva izbornog menija u ovom korisničkom uputstvu su objašnjena u slučaju TV režima. Operacije u drugim režimima su slične onim u TV režimu, i korisnici ih mogu koristiti kao orijentir.
3. Prije uključivanja uređaja, molimo Vas, pobrinite se da je izvor napajanja strujom stabilan.

Uključivanje/Režim pripravnosti

Priključite priključni kabl na utičnicu, potom pritisnite dugme [⏻] kako biste uključili televizor. Pojavljuje se meni „Dobrodošli“. Pritisnite [▲]/[▼] dugme kako biste izabrali jezik koji želite, potom izaberite START i pritisnite [OK] dugme, kako biste potvrdili. Pritisnite [◀]/[▶] dugme kako biste izabrali tip antene, potom izaberite Sljedeći i pritisnite [OK], kako biste prešli na sljedeći korak. (možete i da izaberete Preskoči i pritisnete [OK], kako biste preskočili ovaj korak.)

Na ekranu koji pokazuje interfejs, pritisnite [◀]/[▶], vpritisnite [▼] dugme i možete izabrati državu u kojoj ste pritiskom na [▲]/[▼]/[◀]/[▶] dugme. Zatim pritisnite [OK] dugme da biste potvrdili (Ukoliko izaberete Francusku, morate podesiti novu lozinku. Prvobitna lozinka je 0000). Sljedeće, izaberite Traži i pritisnite [OK] dugme, kako bi započelo automatsko pretraživanje kanala. (Ukoliko je Tip antene DVB-C, nakon što izaberete Traži, morate da pritisnete [◀]/[▶] dugme da izaberete Tip pretrage koji uključuje Puno ili Mreža. Kada podesite Tip pretrage kao Mrežu, pritisnite [▲]/[▼]/[◀]/[▶] dugme kako biste izabrali frekvenciju(MHZ), ID mreže, modulaciju i Vrijednost simbola. Nakon što izaberete Traži, pritisnite [OK] dugme da biste potvrdili kako bi započelo pretraživanje.)

Pritisnite dugme [⏻] kako bi uređaj prešao u stanje pripravnosti, kada je uređaj uključen.

★Posebni savjeti: Ovaj uređaj je u skladu sa tehnologijom uštede energije. Ukoliko nema signala kada je uređaj uključen, on će automatski preći u režim pripravnosti u roku od pet minuta; Uređaj će ući u stanje pripravnosti automatski u vrijeme za to određeno

Odabir izvora signala

Možete povezati različite uređaje na TV uređaj i gledati slike visokog kvaliteta. Ukoliko video uređaj ima HDMI, AV, PC ili drugi izlaz za video. Možete izabrati jedan od njih i povezati sa odgovarajućim ulazom za unos na TV uređaju. Nakon što se poveže, uključite uređaj i pritisnite dugme [SOURCE], zatim će se meni izvora signala pokazati na ekranu. Pritisnite dugme [▲]/[▼]/[◀]/[▶] kako biste izabrali unos signala, i pritisnite dugme [OK], kako biste potvrdili.

Opis operacija izbornog menija

Pritisnite dugme [MENU] kako bi se na ekranu pokazao glavni meni:

1. Pritisnite [▲]/[▼] kako biste izabrali meni Slike, Zvuka, Kanala, Podešavanja, Roditeljske kontrole. Zatim pritisnite [OK] dugme kako biste ušli u izabrani meni.
 2. Pritisnite [▲]/[▼] dugme, da biste izabrali element u meniju.
 3. Pritisnite dugme [OK] kako biste ušli u podmeni.
 4. Pritisnite dugme [◀]/[▶] kako biste prilagodili vrijednost ili postavku.
 5. Kada se glavni meni prikaže na ekranu, pritisnite dugme [↵]/[MENU] kako biste izašli iz glavnog menija; Pritisnite dugme [↵]/[MENU], kako biste se vratili na prethodni meni, kada TV pokaže podmeni.
 6. Tokom ove operacije, ikone nedostupnih opcija će postati sive.
- Napomena: Podrazumijevana lozinka za sistem zaključavanja je 0000.

Pretraživanje programa

Podesite programe prije gledanja televizije po prvi put. Prije pretraživanja, molimo Vas, pobrinite se, da je antena ispravno povezana i da je izabran tip antene koji želite da koristite. Sljedeći primjer pretrage kanala za Tip pretrage je pod DVB-T

Automatska pretraga

Pritisnite dugme [MENU], i izaberite Kanal > Automatska pretraga, zatim pritisnite dugme [OK]. Zatim pritisnite dugme [◀]/[▶], kako biste izabrali vrstu pretrage: ATV+DTV, ATV, DTV. Pritisnite dugme [▼], zatim možete izabrati državu u kojoj ste, pritiskom dugmeta [▲]/ [▼]/[◀]/[▶] i pritisnite dugme [OK], kako biste potvrdili (Ukoliko izaberete Francusku, morate unijeti lozinku). Uređaj će početi automatsku pretragu nakon što izaberete Traži. Tokom automatske pretrage, ekran prikazuje „Jeste li sigurni da želite da prekinete DTV pretragu?“ pritiskom na dugme

[MENU]. Izaberite DA i pritisnite dugme [OK], kako biste potvrdili i uređaj će početi automatsku pretragu ATV kanala, ili izaberite NE i pritisnite dugme [OK], kako biste poništili. Tokom automatske pretrage ATV kanala, ekran prikazuje „Jeste li sigurni da želite da prekinete ATV pretragu?“ pritiskom na dugme [MENU]. Izaberite DA i pritisnite dugme [OK], kako biste potvrdili, ili izaberite NE i pritisnite dugme [OK] kako biste poništili.

DTV ručna pretraga (U DTV izvoru signala)

Pritisnite dugme [MENU], izaberite Kanal > DTV ručna pretraga, pritisnite dugme [OK] kako biste ušli u meni DTV ručne pretrage, pritisnite [◀]/[▶] dugme, kako biste izabrali kanal, zatim pritisnite dugme [▼] kako biste izabrali Pretraga i pritisnite dugme [OK] za potvrdu.

Tokom pretrage, možete pritisnuti dugme [↶]/[MENU] kako biste prekinuli pretragu i vratili se u prethodni meni.

ATV ručna pretraga (U ATV izvoru signala)

Pritisnite [MENU] dugme, izaberite Kanal > ATV ručna pretraga, pritisnite [OK] dugme kako biste ušli u meni ATV ručne pretrage, pritisnite [▲]/[▼] dugme, izaberite Kanal/

Sistem boja/zvuka, i pritisnite dugme [◀]/[▶] da izaberete koje želite. Izaberite Pretraga, pritisnite dugme [◀]/[▶] da biste pretraživali od niske do visoke frekvencije. Nakon izbora frekvencije, pritisnite dugme [◀]/[▶], da biste izabrali nisku frekvenciju ili visoku frekvenciju. Tokom ručne pretrage, možete pritisnuti dugme [↶]/[MENU], kako biste prekinuli pretragu i vratili se u prethodni meni.

Opcija snimanja

U DTV režimu, pritisnite [REC] dugme, meni opcije snimanja će se pokazati na ekranu, i sistem će odmah početi da snima. Pritisnite [↶] dugme, kako biste zaustavili i napustili snimanje; Pritisnite [MENU] dugme i izaberite Podešavanje > Lista snimaka, zatim možete izabrati datoteku koju želite da reprodukujete i pritisnite dugme [OK] za reprodukciju.

Icon	Opis
▶	Reprodukcija: Reprodukcija.
■	Zaustavljanje: Zaustavi i napusti.
	Pauza: Pauziraj.
◀◀	Rev: Brzo nazad, pritisnite dugme [INDEX] za normalnu reprodukciju.
▶▶	FF: Brzo naprijed, pritisnite dugme [INDEX] za normalnu reprodukciju.
⌚	Time Play: Izaberite vrijeme za reprodukciju.
▶	Forward: Napravite preskok unaprijed u 30s.
◀	Backward: Napravite preskok unazad od 30s

Napomena: Funkcija snimanja može da podrži samo pamtioca sa FAT32 sistemom datoteka. Pamtilac s drugim sistemima datoteka mora biti formatiran; Prije formatiranja pamtioca, napravite rezervnu kopiju korisnih informacija, jer sadržaj pamtioca ne može biti povraćen nakon formatiranja.

Opcija pomjeranja vremena

U DTV režimu, pritisnite [T-shift] dugme, meni opcije pomjeranja vremena će se pojaviti na ekranu i program će biti zaustavljen. Pritisnite [INDEX] dugme, kako biste napravili reprodukciju. Pritisnite [↶] dugme, kako biste zaustavili i izašli iz promjene vremena.

Kada korisnik napusti program na kratko vrijeme, funkcija promjene vremena može zaustaviti i sačuvati reprodukovani program na U disku. Kada korisnik nastavi reprodukciju, program može biti reprodukovan

Icon	Opis
▶	Reprodukcija: Reprodukcija.
■	Zaustavljanje: Zaustavi i napusti.
	Pauza: Pauziraj.
◀◀	Rev: Brzo nazad, pritisnite dugme [INDEX] za normalnu reprodukciju.
▶▶	FF: Brzo naprijed, pritisnite dugme [INDEX] za normalnu reprodukciju.
⌚	Time Play: Izaberite vrijeme za reprodukciju.
▶	Forward: Napravite preskok unaprijed u 30s.
◀	Backward: Napravite preskok unazad od 30s

Uputstva za upravljanje pametnom platformom

Osnovne operacije

Pritisnite dugme [▲] na daljinskom upravljaču da biste prikazali početnu stranicu.

1. Pritisnite dugme [▲]/[▼]/[◀]/[▶] da biste izabrali aplikaciju;
2. Pritisnite dugme [OK] da biste pokrenuli aplikaciju;
3. Pritisnite dugme [↶] da biste se vratili na prethodnu stranicu.

★ Posebni savjeti

Operacije u okviru pametnog režima su složene. Korisnik može da instalira aplikacije koje imaju različite operativne metode, dok operacije opisane u ovom uputstvu date su samo ilustrativno. Dio aplikacija zahtijeva dodatnu opremu kako bi mogle normalno da funkcionišu. Pojedinih funkcijama nije moguće rukovati pomoću daljinskog upravljača. Radi udobnijeg rada, aplikacijama rukujte pomoću USB miša i tastature.

Brzo pokretanje

Prije nego što počnete da koristite ovaj uređaj, upoznajte se sa operacijama koje su navedene u nastavku, radi boljeg iskustva korišćenja

Rukovanje mišem

1. Klik: Kliknite tasterom miša i odmah ga otpustite;
2. Pritisnite i držite: Kliknite mišem i zadržite najmanje tri sekunde;
3. Klik lijevim tasterom miša ima isto dejstvo kao i pritisak na dugme [OK] na daljinskom upravljaču;
4. Klik desnim tasterom miša ima isto dejstvo kao i pritisak na [↶] dugme na daljinskom upravljaču

Podešavanje jezika i unosa

Jezik: U pametnom režimu, izaberite jezik sistema. Izaberite opciju ⚙️ > Preference > Jezik, i pritisnite dugme [OK]. Pritisnite dugme [▲]/[▼] da biste izabrali željeni jezik, pa potom pritisnite dugme [OK].

Izbor metoda unosa: U pametnom režimu

izaberite ⚙️ > Preference > Tastatura > Trenutna tastatura, i pritisnite dugme [OK], potom pritisnite dugme [▲]/[▼] da biste izabrali metod unosa u podmeniju; takođe možete da preuzmete metod unosa treće strane i instalirate ga.

Podešavanje sistemskog vremena:

U pametnom režimu, izaberite opciju ⚙️ > Preference > Datum i vrijeme > Automatsko podešavanje datuma i vremena, i sistem će ažurirati tačno vrijeme koristeći podatke sa mreže pritiskom Koristite vrijeme sa mreže, i vrijeme sa TV uređaja izborom Koristite vrijeme sa TV uređaja. Sistemsko vrijeme možete i ručno da podesite.

Pametne aplikacije

Pretraživač:

Pretraživač: Pretraživač možete da koristite za prikazivanje teksta, video i audio datoteka i drugih informacija sa interneta.

Prije pristupanja internetu, povežite Vaš TV uređaj na internet; detaljnije informacije možete pronaći u „Podešavanja mreže“.

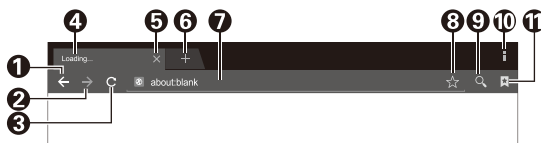

1	Povratak na prethodnu veb-stranicu.
2	Prelazak na sljedeću veb-stranicu.
3	Osvježavanje veb-stranice.
4	Prozor sa veb-stranicom u okviru pretraživača.
5	Zatvaranje trenutne veb-stranice.
6	Dodavanje veb-stranice.
7	Okvir za unos URL-a.
8	Opcija dodavanja obilježivača.
9	Opcija za unos URL-a.
10	Opcija menija pretraživača.
11	Opcija prikaza obilježivača.

■ Kako da pristupite veb-adresama?

Pritisnite dugme [▲]/[▼]/[◀]/[▶] da biste izabrali traku za adresu i unijeli adresu. Zatim izaberite ikonu [Go] u okviru metoda za unos, pa zatim pritisnite dugme [OK] da biste pristupili veb-adresi.

■ Kako da sačuvate stranicu u obilježivaču?

Izaberite ☆ ikonu u interfejsu pretraživača, pa pritisnite dugme [OK] kako biste unijeli karticu pretraživača i veb-adresu. Izaberite opciju Nalog, i pritisnite dugme [OK]. Pritisnite dugme [▲]/[▼] da biste izabrali nalog za memorisanje, pa potom pritisnite dugme [OK]. Izaberite OK, pa potom pritisnite dugme [OK] da biste dodali obilježivač.

■ Kako da kopirate i nalijepujete tekst iz web-stranice?

Postavite kursor na tekst koji želite da kopirate, pa pritisnite lijevi taster miša i zadržite ga. Kada se na ekranu prikažu dva kursora za izbor, prevucite kursor kako biste izabrali tekst. Na ekranu izaberite opciju KOPIRAJ, i kliknite lijevim tasterom miša. Izaberite cilj, pritisnite lijevi taster miša i zadržite ga, pa potom kliknite na Nalijepi u iskačućem dijalogu.

Apk Installer (Upravljač aplikacijama):

Apk installer pomaže korisnicima da upravljaju aplikacijama i omogućava im da instaliraju aplikacije na lokalni disk uređaj ili da ih deinstaliraju.

Napomena: Izaberite opciju  > Personalni > Bezbjednost i ograničenja > Nepoznati izvori da biste omogućili instalaciju aplikacija sa nepoznatih izvora.

■ Kako da instalirate aplikacije?

Izaberite TV Assistant > File Manager i pritisnite dugme [OK] da pristupite, zatim pritisnite dugme [▲]/[▼]/[◀]/[▶] da biste izabrali  i pritisnite dugme [OK] da biste pristupili. Izaberite putanju željene instalacione datoteke na lokalnom disk uređaju, i na ekranu će se pojaviti dijalog „Potvrdite da li želite da instalirate APK datoteku?“, pa potom pritisnite dugme [OK]. Izaberite OK i pritisnite dugme [OK] da biste potvrdili, potom izaberite Instalacija i pritisnite dugme [OK].

■ Kako da deinstalirate aplikacije?

Izaberite TV Assistant > MemoryClean i pritisnite dugme [OK] da biste pristupili. Izaberite Deinstalacija i pritisnite dugme [OK], potom izaberite aplikaciju koju želite da uklonite i pritisnite dugme [MENU]. Izaberite Deinstalacija, kliknite na dugme [OK], i sistem će automatski deinstalirati aplikaciju.

Multimedijalni plejer

U glavnom interfejsu pametnog režima izaberite opciju Multimedija, pa pritisnite dugme [OK] da biste pokrenuli. Izaberite tip datoteke: Sve, Slike, Muzika i Video-datoteke.

■ Reprodukcijska datoteka sa lokalnog disk uređaja: Prije reprodukcija datoteka sa lokalnog disk uređaja povežite USB uređaj za skladištenje podataka preko USB interfejsa. Izaberite opciju lokalni disk uređaj u direktorijumu datoteke u sredini, pa pritisnite dugme [OK] da biste pristupili. Izaberite ciljnu fasciklu, pritisnite dugme [OK] da biste pristupili fascikli, pa pritisnite dugme [↵] da biste se vratili na radnu površinu.

Pažnja



1. Sistem najvjerojatnije neće prepoznati nestandardne USB uređaje. U tom slučaju, takav uređaj zamijenite standardnim USB uređajem;
2. Sistem za strimovanje medija ima određena ograničenja u pogledu formata datoteka. Mogući su problemi prilikom reprodukcije sadržaja koji je izvan ograničenja sistema.

3. U toku reprodukcije sadržaja sa USB uređaja, USB uređaj nemojte uklanjati iz TV uređaja, jer u suprotnom mogu nastati problemi u sistemu ili na uređaju. Prije zamjene USB uređaja isključite napajanje uređaja;
4. Sistem podržava standardne USB1.1 i USB2.0 uređaje, kao što su USB uređaj za skladištenje podataka i prenosivi čvrsti diskovi;
5. Maksimalna izlazna struja USB porta ovog uređaja iznosi 500mA, i u slučaju prekoračenja ovog ograničenja aktiviraće se samozaštita. U slučaju priključenja eksternog uređaja jače izlazne struje, koristite eksterno napajanje;
6. Ovaj sistem je veoma složen. Kada sistem očitava datoteke ili ih reprodukuje, na ekranu će se prikazivati statične slike ili će pak pojedine funkcije biti nedostupne zbog kompatibilnosti i stabilnosti USB uređaja. U tom slučaju, isključite uređaj i ponovo pokrenite sistem.

Pritisnite dugme [INFO] da se pojavi ili sakrije tulbar. U toku reprodukcije, izaberite željenu opciju u meniju, pa pritisnite dugme [OK] da biste izvršili operaciju. Možete da pritisnete [↵] da biste prekinuli reprodukciju ili dugmad [▶||]/[■]/[◀◀]/[▶▶] na daljinskom upravljaču da biste koristili prečice

Mrežna podešavanja

Wi-Fi

1. U pametnom režimu, izaberite opciju  > Uređaj > Mreža, pritisnite dugme [OK], pa pritisnite dugme [▲]/[▼] da biste izabrali prekidač za Wi-Fi. Pritisnite dugme [OK], potom pritisnite dugme [▲]/[▼] da biste izabrali „on“ ili „off“ i uređaj će automatski pretražiti najbliži signal bežične mreže. Kada uređaj završi sa pretraživanjem mreže,  ikona označava da se uređaj može povezati na mrežu bez lozinke. Ikona  označava da je mreža šifrovana, te za pristup toj mreži treba da unesete tačnu lozinku.
2. Izaberite željenu mrežu sa liste mreža i pritisnite dugme [OK];
3. Unesite lozinku za povezivanje na mrežu u okviru za lozinku, potom izaberite opciju Sljedeći i pritisnite dugme [OK] da biste se povezali na mrežu;
4. Ako vaš ruter ne podržava automatsko pribavljanje IP adrese, morate izabrati opciju Napredna podešavanja > Podešavanja IP-a > Statički, i pritisnuti [OK] da biste potvrdili;
5. Unesite IP adresu, mrežni prolaz, nazive domena i ostale informacije; (IP adresa, mrežni prolaz, nazivi domena i ostale informacije su dostupne relevantnom administratoru mreže);

6. Ponovo izaberite opciju Povezivanje, pa pritisnite dugme [OK] kako biste se povezali na mrežu

Ethernet (Ethernet):

1. Izaberite opciju  > Uređaj > Mreža > Ethernet, pa potom dugme [OK];
2. Ako vaš uređaj ne podržava automatsko pribavljanje IP adrese, morate izabrati opciju.
Napredna podešavanja > Podešavanja IP-a > Statični, i pritisnuti dugme [OK] kako biste potvrdili;
3. Unesite IP adresu, mrežni prolaz, nazive domena i ostale informacije; (IP adresa, mrežni prolaz, nazivi domena i ostale informacije su dostupne relevantnom administrator mreže);
4. Ponovo izaberite opciju Povezivanje, pa pritisnite dugme [OK] kako biste se povezali na mrežu.

Prenosiva pristupna tačka

1. Izaberite opciju  > Uređaj > Mreža > Prenosiva pristupna tačka, pa pritisnite dugme [OK];
2. Izaberite opciju Prenosiva Wi-Fi pristupna tačka, pa pritisnite dugme [OK] da biste provjerili funkcionalnost;
3. Izaberite Podešavanje Wi-Fi pristupne tačke, pa pritisnite dugme [OK];
4. Unesite naziv pristupne tačke u polje za naziv mreže; sistem je prepoznaje kao „AndroidAP“;
5. U polju za tip zaštite, pritisnite dugme [OK] da biste izabrali tip zaštite. Kada kao tip zaštite izaberete Nema, ako uređaji pronađu vašu mrežu, za povezivanje na nju nije potrebna lozinka. Ako izaberete WPA2 PSK šifrovanje, morate unijeti lozinku koja sadrži više od osam znakova. Ukoliko drugi uređaji pronađu vašu dijeljenu Wi-Fi mrežu, na njima je potrebno unijeti tačnu lozinku kako bi povezivanje na mrežu bilo uspješno;
6. Lozinku možete unijeti i samostalno u okvir za lozinku;
7. Izaberite opciju SAČUVAJ, pa pritisnite dugme [OK] da biste sačuvali podešavanja. Tada će i drugi Wi-Fi uređaji prilikom pretrage Wi-Fi pronaći vašu mrežu, ukoliko se nalaze u dometu Wi-Fi mreže.

PPPoE protokol

1. Izaberite opciju  > Uređaj > Mreža > PPPoE, pa pritisnite dugme [OK];
2. Unesite korisničko ime koje ste dobili od mrežnog operatera;
3. Unesite lozinku koju ste dobili od mrežnog operatera;
4. Izaberite opciju KONEKCIJA, pa pritisnite dugme [OK].

Uputstva za upravljanje pametnom platformom

uređaja pripadaju trećem licu i zaštićeni su zakonima o autorskim pravima, patentima, zaštitnim znacima i/ili drugim pravima intelektualne svojine. Navedeni sadržaji i usluge služe samo u nekomercijalne svrhe. Korišćenje bilo kog sadržaja ili usluge bez odobrenja vlasnika sadržaja ili davaoca usluga nije dozvoljeno.

Naša kompanija ne preuzima odgovornost za bilo kakve neposredne, posredne ili nenamjerne gubitke ili štete prouzrokovane Vašim pristupom, ili pristupom treće strane, bilo kom sadržaju ili usluzi ili bilo kojoj informaciji ili softveru treće strane putem ovog uređaja, pod bilo kojim okolnostima.

Usluge treće strane mogu da budu promjenjene, izbrisane ili obustavljene bez prethodne najave. Naša kompanija ne podrazumijeva kontinuiranu dostupnost pojedinih usluga ili sadržaja u okviru bilo kog vremenskog perioda, niti je garantuje.

Naša kompanija nije odgovorna za usluge koje su u vezi sa navedenim uslugama i navedenim sadržajem. Osim toga, mi ne snosimo nikakvu odgovornost za pružanje usluga klijentima. Obratite se direktno relevantnim davaocima sadržaja i usluga, ukoliko imate bilo kakvih problema i zahtjev u pogledu relevantnih usluga ili sadržaja.

Otklanjanje kvarova

■ Bijele tačke se pojavljuju na TV slikama i prati ih buka.

1. Provjerite da li je povezana antena olabavljena i da li je kabl u dobrom stanju.
2. Provjerite tip antene (VHF/UHF).
3. Podesite smjer i položaj antene.
4. Pokušajte da koristite pojačavač signala.

■ Na ekranu nema ni slike ni tona. Svijetlo indikatora nije uključeno.

Provjerite da li je uređaj povezan na napajanje električnom energijom.

■ Isprekidana linija ili traka se javlja na TV slikama. Ne koristite električni fen za kosu pored TV uređaja i podesite smjer antene, kako biste smanjili smetnje.

■ Na ekranu se pojavljuju duple slike.

1. Koristite antenu sa dobrom orijentacijom.
2. Podesite smjer antene.

■ Slike su bezbojne.

Uđite u podešavanje „Slika“ kako biste povećali intezitet boja.

■ Televiziju ne prati zvuk.

1. Podesite ton na odgovarajući stepen.
2. Pritisnite [MUTE] dugme na daljinskom upravljaču, kako biste prekinuli režim isključivanja zvuka.

■ Signal ulaznih slika se ne prikazuje na ekranu uređaja. Svijetlo indikatora treperi.

1. Provjerite da li je kabl za povezivanje signala labav ili je ispao. Ponovo ga povežite
2. Računar je možda u stanju pripravnosti, molimo Vas da ga ponovo pokrenete.

■ Prikaz slika na PC-u odstupa. Prikaz nije preko cijelog ekrana ili prelazi ivice ekrana. Prikaz je nejasan.

1. Koristite opciju za automatsko podešavanje
2. Unesite „Režim prikaza na PC-u“ da biste podesili horizontalnu ili vertikalnu poziciju.

■ Udaljenost daljinskog upravljača je veoma mala ili je van kontrole.

1. Uklonite predmet, kako biste izbjegli blokiranje prijemnika signala daljinskog upravljača
2. Zamjenite baterije.

■ Reprodukcijska video-sadržaja preko interneta je veoma spora.

1. Molimo Vas da povećate mrežni protok.
2. Molimo Vas da pokušate da zamjenite drugim adresama da bi dobili bolje resurse.

■ Uređaj radi sporo, pad sistema, uređaj ne može da radi.

Prvo prekinite napajanje električnom energijom, zatim ponovo uspostavite napajanje, nakon 1-2 minuta, zatim ponovo uključite televizor.

■ Pretraživač ne može da pristupi nijednoj vezi.

1. Zatražite od administratora mreže dostupnu IP adresu i druge parametre
2. Provjerite da li je mrežni kabl pravilno povezan.
3. Obratite se provajderu mrežnih usluga.

Tehničke specifikacije

Glavni dio

39"

Maks. rezolucija	1366 × 768
Najbolja rezolucija	1360 × 768@60Hz
Napajanje	100-240VAC 50/60Hz
Potrošna energija zvučnika	6W+6W
Radno okruženje: Temperatura RH Atmosferski pritisak	5°C~40°C 10%~85% 86kPa~106kPa
Okruženje: Temperatura RH Atmosferski pritisak	-20°C~55°C 5%~95% 86kPa~106kPa

Dimenzije (L×W×H) i masa

Bez postolja	Raspakovano: 888× 84× 511(mm ³)
Sa postoljem	Raspakovano: 888× 218× 566(mm ³)
	Neraspakovano: 995× 150× 609(mm ³)
	Neto masa 5.7kg
	Bruto masa 7.5kg

Tehničke specifikacije TV uređaja

1. Podržani standard:

ATV: PAL D/K, I, B/G, SECAM D/K, B/G, L/L';

DTV: DVB-T/C (DVB-T2 opciono).

2. Ulaz antene: 75Ω osno, nebalansirano.

3. AV video ulaz: 75Ω, 1±0.1Vp-p, RCA terminal.

4. AV audio ulaz: 20KΩ, 0.2~2Vrms.

5. HDMI video ulaz: 480i, 480P, 576i, 576P, 720P, 1080i, 1080P.

6. Specifični kapacitet interne memorije u skladu sa stvarnom konfiguracijom.

7. Specifični kapacitet keš memorije u skladu sa stvarnom konfiguracijom.

8. Bežična konekcija: Wi-Fi (IEEE 802.11 b/g/n).

9. Pametan operativni sistem: Android.

Režim VGA ekrana

Br.	Režim	Rezolucija	Frekvencija
1	VGA	720× 400	70Hz
2		640× 480	60Hz
3	SVGA	800× 600	60Hz
4	XGA	1024× 768	60Hz
5	WXGA	1360× 768	60Hz

Preporučeni režim: 1360X768@60Hz

Upravljanje energijom

Režim	Potrošnja
Normalni rad	≤ 55W
Režim pripravnosti	≤ 0.5W