

KTC[®] 设计稿、样稿确认

(相同样稿以最新承认日期为准)

物料编号: _____

物料描述: 43D1 MAX 英文说明书 (M3C1大板 欧洲 3663方案)

(两芯)F1908438

(12P,190x250mm)

设计申请人: _____ 设计人: _____

承认人: _____ 承认日期: _____

备注: 单黑印刷, 70g双胶纸

配两芯电源线

遥控器: 7601-42E272-0044MAX1,RC-E27-03

下挡板: 7064-4300D1-X00000R1;

侧挡板: 7064-4300D1-X00004F1

各机型参数以带下列底座为准

43D1 带 BCCE-43A 月牙形注塑底座, 无硬开关

MAX

TV LED

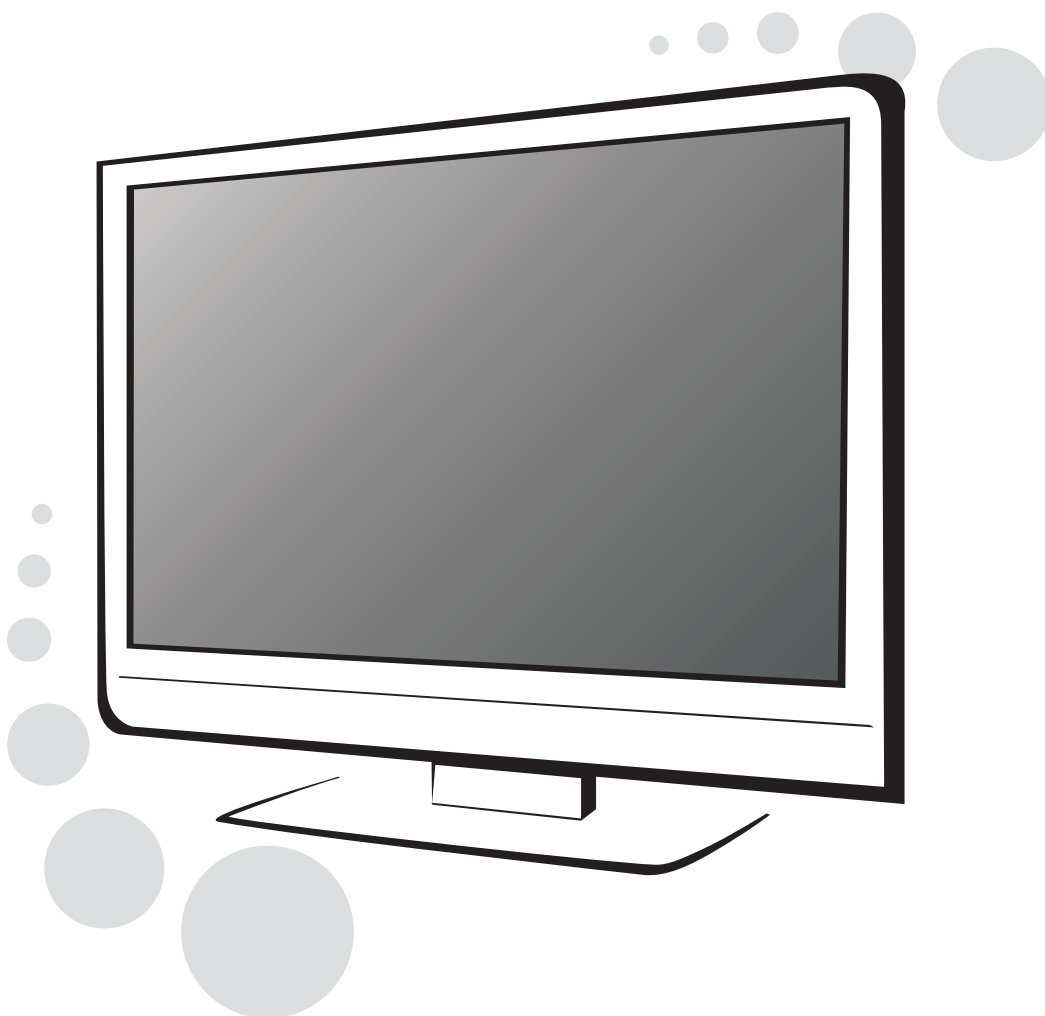

Vodič za brzo pokretanje



Molimo vas da pažljivo pročitate ovo uputstvo za propisno korišćenje prije instaliranja i korišćenja.
Preporučuje se da propisno sačuvate ovaj priručnik radi buduće upotrebe.
Slike u ovom priručniku služe samo kao ilustracija.

Sadržaj

Bezbednosno upozorenje i napomene	1
Montiranje i povezivanje	3
Lista pakovanja	3
Montiranje TV uređaja	3
Povezivanje periferne opreme	4
Kontrolni tasteri na ploči	5
Daljinski upravljač	5
Osnovne radnje	7
Uključivanje/Režim pripravnosti	7
Izbor izvora signala	7
Opis rada u meniju	7
Pretraživanje programa	7
Opcija snimanja (REC)	8
Opcija "Time Shift" (pauza i reprodukcija TV programa uživo)	8
Multimedijalni plejer	8
Otklanjanje kvarova	9
Tehničke specifikacije	10
Uputstvo za instalaciju postolja	10

Bezbednosno upozorenje i napomene

Zahvaljujemo se što se odabrali LED TV koji proizvodi naša kompanija, odličnog kvaliteta i višestrukih funkcija. Ovaj izuzetni aparat će vam pružiti bolji audio vizuelni doživljaj. Pri dizajniranju ovog proizvoda u obzir su uzeti faktori koji utiču na ličnu bezbednost, a sami proizvod je prošao stroga ispitivanja prije isporuke. Međutim, nepravilno korišćenje može da dovede do strujnog udara ili požara. Da bi se osigurala bezbednost, produžio vijek trajanja ovog proizvoda, i kako bi se ostvario najbolji rad ovog proizvoda, prije korišćenja pažljivo pročitate uputstvo i etiketu i poštujujte sljedeća bezbednosna uputstva. Sačuvajte uputstvo za korišćenje radi kasnije upotrebe.

 Upozorenje	Može da dovede do povreda
	Ukazuje na ponašanje koje se mora zabraniti.
 Pažnja	Može da dovede do lične povrede ili imovinske štete.



Ukazuje na radnje koje se moraju izvršiti.

U sljedećim uslovima

- nestanka struje ili nestabilnog napona
- neuobičajenog zvuka ili mirisa iz aparata
- oštećenja strujnog kabla naizmjenične struje
- oštećenja televizora zbog pada, prevrtanja ili udara
- ulaska tečnosti ili stranih materija u televizor

odmah isključite televizor, izvucite strujni kabl iz utičnice i kontaktirajte ovlašćene servisere.

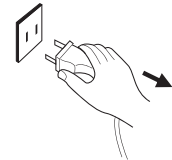

- U slučaju curenja ugljenog gasa ili nekog drugog zapaljivog gasa, ne isključujte strujni kabl televizora ili nekih drugih električnih aparata; umjesto toga, odmah zatvorite ventil za gas i otvorite vrata i prozore.



Upozorenje



- Koristite samo 100-240 VAC, 60/50 Hz napajanje strujom
- Svi kablovi se mogu povezati ili izvući tek nakon što se isključi napajanje strujom.
- Ne postavljajte televizor na nestabilnom mjestu jer inače može doći do prevrtanja, oštećenja ili čak požara.
- Ne stavljajte televizor u sredini:

1. gdje je izložen direktnoj sunčevoj svjetlosti, vlazi, pregrijavanju, hlađenju ili gustoj magli;
2. u kojoj se nalaze zapaljive ili eksplozivne supstance;
3. u kojoj se nalazi zapaljivi ili korozivni gas;
4. u kupatilu, kuhinji, itd.

- Ne koristite oštećene ili nepropisne utičnice i osigurajte da su utikač i utičnica propisno povezani.
- Uklanjajte prašinu i metalne komadiće sa utikača i utičnice.
- Ne oštećujte strujni kabl:
 1. Zabranjeno je prepravljati strujni kabl;
 2. Ne stavljajte teške predmete na strujni kabl;
 3. Držite strujni kabl daleko od izvora toplote;
 4. Ne vucite strujni kabl kada isključujete aparat.

⚠ Upozorenje

- ⊘ ● Ne povežite previše aparata na jedan produžni kabl jer može doći do požara zbog velike potrošnje struje.
- Ne ostavljajte otvoreni plamen (na primjer, zapaljenu svijeću) blizu televizora, jer to može da prouzrokuje strujni udar ili požar.
- Ne stavljajte spremnike sa vodom na televizor kako biste izbjegli strujni udar ili požar prouzrokovan kapanjem ili prskanjem vode.
- Ne ubacujte nikakve oštre predmete, metal ili tečnost u signalni priključak ili ispuste za vazduh kako biste izbjegli kratak spoj i oštećenje proizvoda kao i strujni udar.
- Slotovi na kućištu su napravljeni tako da oslobađaju toplotu kako bi osigurali da ne dođe do pregrijavanja svih unutrašnjih dijelova i da oni mogu normalno da rade duže vremena. Ne pokrivajte otvore prilikom postavljanja.
- ⊘ Ne dirajte utikač mokrim rukama jer možete da izazovete strujni udar.
- ⚠ Ne uključujte televizor tokom oluje sa grmljavinom; umjesto toga, isključite uređaj sa napajanja i antenu kako bi izbjegli udar groma.
- ⊘ Ne rastavljajte televizor sami, možete da prouzrokuje strujni udar ili požar. Kontaktirajte kvalifikovano osoblje radi održavanja.

⚠ Pažnja

- Ne dozvolite djeci da se penju na televizor
- Držite sitne dijelove van domašaja djece kako biste izbjegli da ih progutaju
- Ako duže vrijeme ne koristite televizor, isključite ga i izvucite strujni kabl
- Prije čišćenja televizora, izvucite strujni kabl i obrišite ga mekom krpom; ne koristite hemijske reagense i izbjegavajte ulazak stranih tijela u aparat. Nepravilno čišćenje (korišćenje tečnosti za čišćenje, vode, itd.) može da ošteti izgled proizvoda, izbriše štampane informacije o proizvodu, čak i da uđe u aparat i ošteti njegove dijelove, i dovede do toga da aparat ne prikazuje sliku.

⚠ Pažnja

- Da bi podesili poziciju ili ugao televizora, isključite sve kablove i pomjerajte ga polako da vam ne bi ispao.
- Ne trljajte čvrstim predmetima, ne udarajte u njega, ne savijajte i ne stiskajte ekran.
- Ne koristite aparat odmah nakon što ste ga prebacili sa niske temperature na mjesto sa većom temperaturom jer može doći do magljenja unutar aparata i njegovog zastoja.
- Ako je ekran polomljen i tečnost vas popraska po koži, odmah isperite čistom vodom 15 minuta i posjetite ljekara.
- Da biste televizor nosili u rukama, uhvatite ga za uglove i držite postolje; ne primjenjujte silu na ekran.
- Prikazivanjem iste slike duže vrijeme ili aktivne slike sa istim riječima, ikone ostavljaju „upornu sliku“ na ekranu koja ne nestaje nakon dužeg vremena kada je televizor isključen. Ovaj neželjeni fenomen nije pokriven garancijom.
- Zdravo gledanje televizije:

1. Gledajte pod odgovarajućim svjetlom; slaba svjetlost ili dugo gledanje televizije mogu da naškode očima.
2. Podesite ton na odgovarajuću jačinu kako biste izbjegli oštećenje sluha.

- Izvucite strujni kabl aparata da prekinete napajanje strujom.
- Ako se utikač ili modem uređaja koriste za isključivanje, to bi trebalo da osigura lagan rad.
- Utikač treba da je pouzdano povezan. Labavi utikači mogu da izazovu varničenje i požar.
- Sve tehničke specifikacije u korisničkom uputstvu i na pakovanju predmet su izmjenjena, bez prethodnog obavještenja. Ako postoji neznatno odstupanje između korisničkog uputstva i stvarnog rada, prvenstvo ima ovo drugo

HDMITM
HIGH-DEFINITION MULTIMEDIA INTERFACE

Uslovi korišćenja HDMI i HDMI High-Definition Multimedia Interface, i HDMI logo zaštitni su znakovi ili registrovani znakovi HDMI administratora za licenciranje, koji je registrovan u SAD-u i u drugim zemljama.

Montiranje i povezivanje

Lista pakovanja:

1. Televizor
2. Uputstvo za korisnike
3. Daljinski upravljač
4. Kabl za struju (ili spoj sa TV uređajem).

Montiranje TV uređaja

Savjeti za instaliranje

- Televizor treba postaviti blizu utičnice za naizmjeničnu struju radi lakšeg uključivanja i isključivanja.
- Radi Vaše bezbjednosti, odaberite odgovarajuću konzolu ili osnovu za postavljanje na zid.
- Da biste izbjegli povrede, televizor je potrebno postaviti na stabilnu podlogu, ili pričvrstiti na čvrsti zid.
- Zatražite od kvalifikovanog osoblja da postave televizor na zid. Nepravilna montaža može da dovede do nestabilnog televizora.
- Ne postavljajte televizor na nekom mjestu koje je podložno mehaničkim vibracijama.
- Ne postavljajte televizor na mjestu na koje mogu da uđu insekti.
- Ne montirajte televizor na klima uređaj jer unutrašnja ploča displeja može da kondenzuje vlagu i dovede do kvara.
- Ne postavljajte televizor na mjestu jakog magnetnog polja jer može da dođe do smetnji i oštećenja prouzrokovano magnetnim talasom.

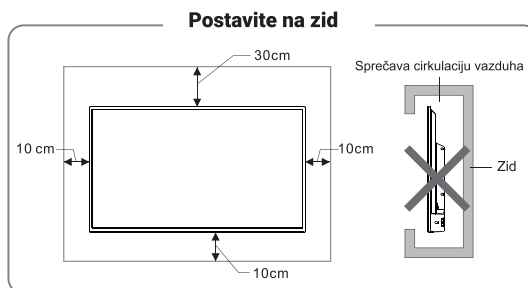
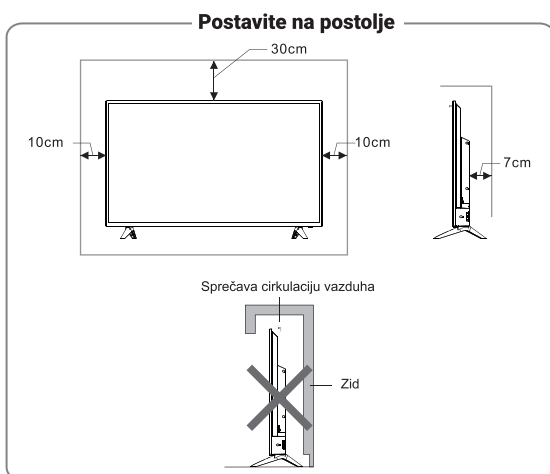

Ventilacija

- Molimo vas da oko televizora ostavite ovoliko mjesta koliko je prikazano na slici.
- Ne pokrivajte otvore za vazduh i ne ubacujte predmete u kućište.
- Ne postavljajte uređaj u zatvorenim prostorima kao što su police za knjige ili ugradni ormani, osim ako ste obezbijedili propisnu ventilaciju televizora.

⚠ Upozorenje

Ne stavljajte televizor na nestabilno mjesto. Televizor može da padne, izazivajući ozbiljnu tjelesnu povredu ili smrtni slučaj. Veliki broj povreda, naročito kod djece, može da se izbjegne preduzimanjem jednostavnih mjera opreznosti kao što su:

- Koristiti vitrine ili stalke koje preporučuje proizvođač televizora.
- Isključivo koristiti namještaj koji može bezbjedno da nosi televizor.
- Pobriniti se da ni jedan kraj televizora ne viri preko ruba namještaja na kome se nalazi.
- Ne stavljati televizor na visoki namještaj (na primjer na ormare ili police za knjige), a da se namještaj i televizor nijesu prethodno pričvrstili za odgovarajuću podršku.
- Ne stavljati televizor na platno ili druge materijale koji mogu da se nalaze između televizora i namještaja na kome se nalazi.
- Naučiti djecu o opasnostima od penjanja na namještaj da bi se dohvatio televizor ili njegove komande.

Ako je Vaš postojeći televizor iznajmljen i zamjenjen, mora se primjenjivati isti princip kao gore navedeni.

Povezivanje periferne opreme

Napomena

1. Na USB interfejsu može se povezati periferna oprema, uključujući USB uređaj za čuvanje podataka.

2. COMPONENT (komponenta) interfejs je opcioni, provjerite na uređaju da li postoji.

3. Kada želite da povežete uređaj koji podržava ARC funkciju, odaberite HDMI-3 interfejs.

4. Putem HDMI konektora može se ostvariti funkcija DVI konektora uz pomoć eksternog HDMI/DVI komutatora.

5. Periferna oprema i kablovi koji su opisani u ovom uputstvu kupuju se posebno.

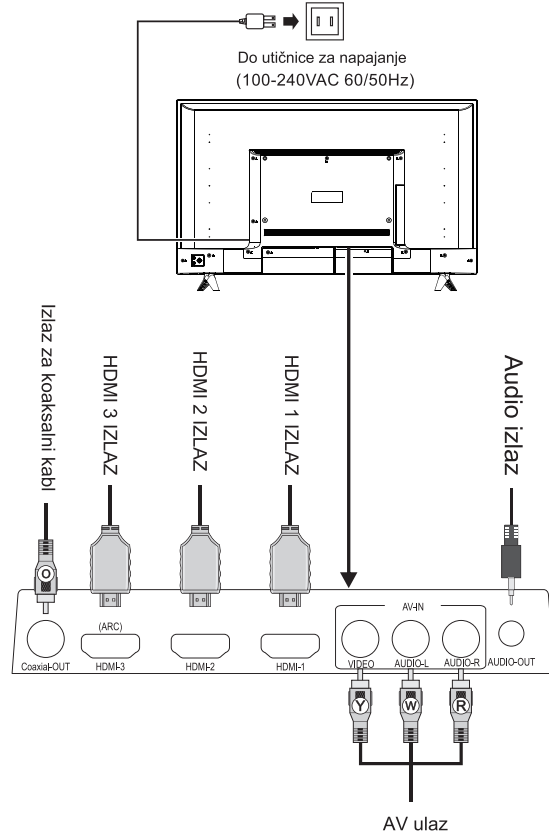
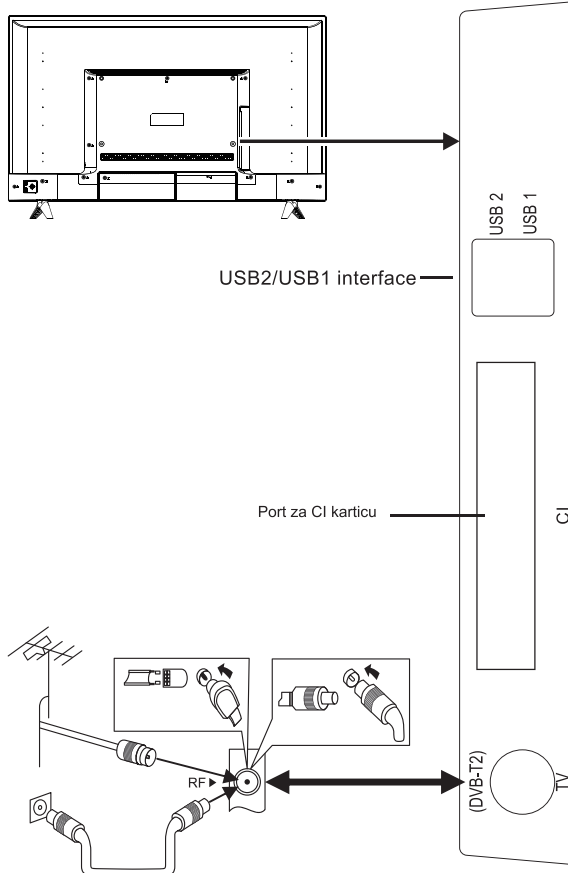

- Ⓨ žuta (kabl za video signal)
- Ⓦ bijela (kabl za lijevi audio signal)
- Ⓡ crvena (kablovi za desni audio i Pr/Cr signal)
- Ⓞ narandžasta (kabl za koaksijalni signal)

⚠ Upozorenje

Kada povezujete spoljašnju antenu na ulaz za signal na TV uređaju, molimo Vas da prvo isključite glavni prekidač za napajanje TV uređaja. Ne približavajte spoljašnju antenu električnom vodu visokog napona, kako bi izbjegli strujni udar. Žičana antena povezana na ovaj TV uređaj mora biti izolovana zaštitnim uzemljenjem, ili može doći do požara ili opasnosti.

Kontrolni tasteri na ploči

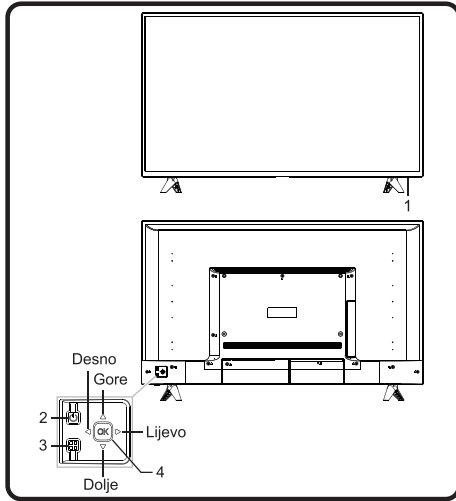

1) LED indikator napona i prijemnik signala daljinskog upravljača.

2) Režim pripravnosti: Da uključite TV ili nazad na režim pripravnosti.

3) Dugme za meni: Pritisnite ovo dugme da vam se prikaže glavni meni. U OSD radu menija (meni je prikazan na ekranu), pritisnite ovo dugme da se vratite na prethodni meni, funkcija je ista kao da pritisnete dugme [MENU] na daljinskom upravljaču.

4) Kombinovano dugme:
Pritisnite OK na dugmetu:

(1). Pri radu bez OSD menija, pritisnite OK na dugmetu kako biste ušli u izvorni meni, funkcija je ista kao kad pritisnete dugme [SOURCE] na daljinskom upravljaču.

(2). Pri radu sa OSD menijem, pritisnite OK na dugmetu da potvrdite radnju, funkcija je ista kao da pritisnete dugme [OK] na daljinskom upravljaču.

Pomjerajte dugme Gore/Dolje:

(1). Pri radu bez OSD menija, pomjerajte dugme Gore/Dolje da povećate/smanjite broj kanala, funkcija je ista kao da pritisnete dugme [P[^]]/[P^v] na daljinskom upravljaču.

(2). Pri radu sa OSD menijem, pomjerajte dugme Gore/Dolje da izaberete stavke podešavanja, funkcija je ista kao da pritisnete dugme [▲]/[▼] na daljinskom upravljaču.

Pomjerajte dugme Lijevo/Desno:

(1). Pri radu bez OSD menija, pomjerajte dugme Lijevo/Desno da pojačate/smanjite ton, funkcija je ista kao da pritisnete dugme [◀+]/[▶-] na daljinskom upravljaču.

(2). Pri radu sa OSD menijem, pomjerajte dugme Lijevo/Desno da podesite analognu vrijednost izabrane stavke, funkcija je ista kao da pritisnete dugme [◀]/[▶] na daljinskom upravljaču

Napomena:

Različiti modelu mogu imati različiti izgled; provjerite konkretni uređaj.

Daljinski upravljač

Stavljanje baterija

Uklonite poklopac pregrade za baterije i postavite dvije AAA (br. 7, 1,5V) baterije; vodite računa da polaritet baterija bude u skladu s oznakama polariteta „+“ i „-“ u pregradi za baterije na daljinskom upravljaču.

Mjere opreznosti za korišćenje daljinskog upravljača

- Koristite daljinski upravljač tako što ćete ga usmjeriti ka senzoru za daljinsko upravljanje. Predmeti koji se nađu između daljinskog upravljača i senzora ometaće normalan rad.
- Ne dozvolite da daljinski upravljač bude izložen snažnim vibracijama. Osim toga, ne izlažite daljinski upravljač direktnoj sunčevoj svjetlosti, koja može uzrokovati njegovo deformisanje.
- Daljinski upravljač neće funkcionisati kada je izložen direktnoj sunčevoj svjetlosti ili jakom osvjetljenju. Ukoliko se ovo desi, promijenite ugao osvjetljenja ili poziciju TV uređaja ili približite daljinski upravljač senzoru.
- Slabljenje baterija utiče na domet daljinskog upravljača, pa bi ih trebalo zamjeniti novim baterijama kad se to desi. Uklonite baterije iz daljinskog upravljača ukoliko ne planirate da ga koristite duže vrijeme ili se baterije potroše, kako bi izbjegli koroziju zbog curenja baterija.
- Ne upotrebljavajte različite tipove baterija, ili korišćene i nove baterije.
- Ne stavljajte baterije u vatru, ne puniti ih ili ne rasklapajte na djelove, ne puniti, ne izazivajte kratak spoj, ne rastavljajte, zagrijavajte i ne palite korišćene baterije. Odlazite baterije u skladu sa propisima o zaštiti životne sredine

Dugmad daljinskog upravljača

Napomena

Izgled daljinskog upravljača može biti drugačiji od ove skice; molimo Vas smatrajte stvarni predmet standardom.

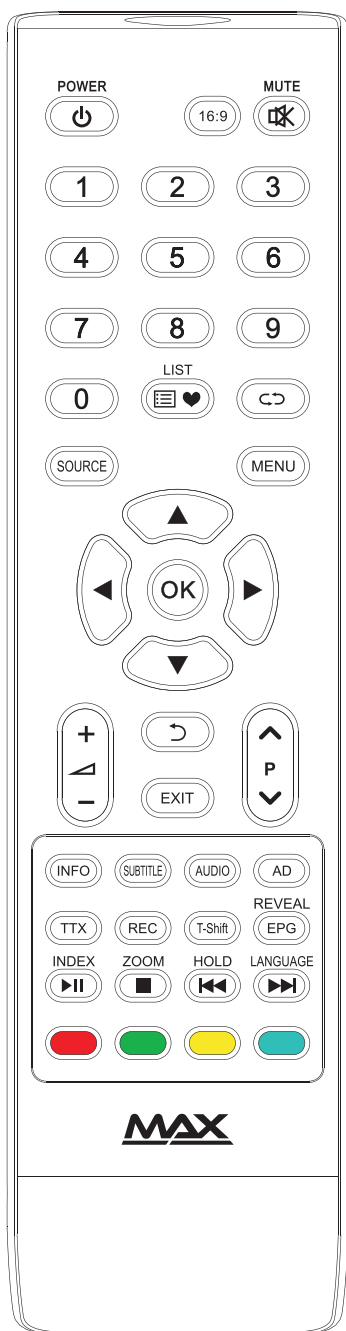

Dugme	Funkcija
Power (⏻)	Uključivanje uređaja i prebacivanje u stanje pripravnosti.
16:9	Promjena izgleda displeja
MUTE (🔇)	Uključite/isključite zvuk.
Tasteri s brojevima (0-9)	Unesite brojeve ili izaberite kanal.
List (📄❤)	Pogledajte listu programa.
↶↷	Vratite se na posljednji gledani kanal.
INFO	Prikaz informacija o TV programu.
SUBTITLE	Biranje jezika titlova.
AUDIO	Biranje jezika za audio.
SOURCE	Biranje izvora signala. (samo u TV režimu)
AD	Uključivanje/isključivanje povezanog audio uređaja.
MENU	Prikaz OSD menija.
STRELICE (▲, ▼, ◀, ▶)	Biranje stavki ili podešavanje vrijednosti.
OK	Potvrđivanje radnje.
VOL+/- (+ 🔊 -)	Pojačavanje/smanjivanje tona.
NAZAD (↶)	Vraćanje na prethodnu stranicu.
EXIT	Izlazak iz trenutnog interfejsa.
CH+/- (▲ P ▼)	Mijenjanje kanala programa.
TTX	Uključite režim teleteksta.
REC	Snimanje programa.
T-Shift	Funkcija "Time Shift" (pauza i reprodukcija TV programa uživo)
REVEAL (EPG)	Pokazuje sakriveni tekst u teletekst režimu. (Uputstva u vezi sa elektronskim kanalom.)
INDEX (▶▶)	Pokazuje stranu indeksa u režimu teleteksta. (Pusti/Pauziraj funkcija u multimediji)
ZOOM (■)	Podesite veličinu teleteksta (Funkcija zaustavljanja u multimediji)
HOLD (⏸)	Zadrži ekran na trenutnog stranici. (Posljednji fajl u multimediji).
LANGUAGE (▶▶)	Promjenite jezik teleteksta (Sljedeći fajl u multimediji).
CRVENO DUGME	Dugme za specijalne funkcije
ZELENO DUGME	
ŽUTO DUGME	
PLAVO DUGME	

Osnovne radnje

Napomena

1. Rad dugmadi se odnosi na rad daljinskog upravljača, za rad kontrolnih tastera ekrana, molimo Vas pogledajte odjeljak „Kontrolni tasteri ekrana“ za objašnjenje rada.
2. Radna uputstva izbornog menija u ovom korisničkom uputstvu su objašnjena u slučaju TV režima. Operacije u drugim režimima su slične onim u TV režimu, i korisnici ih mogu koristiti kao orijentir.
3. Prije uključivanja uređaja, molimo Vas, pobrinite se da je izvor napajanja strujom stabilan.

Uključivanje/Režim pripravnosti

Priključite priključni kabl na utičnicu, potom pritisnite dugme [⏻] kako biste uključili televizor. Pojavljuje se meni „Dobrodošli“. Pritisnite [▲]/[▼]/[◀]/[▶] dugme kako biste izabrali jezik koji želite, potom izaberite START i pritisnite [OK] dugme, kako biste potvrdili. Pritisnite [◀]/[▶] dugme kako biste izabrali tip antene, potom izaberite Sljedeći i pritisnite [OK], kako biste prešli na sljedeći korak. (možete i da izaberete Preskoči i pritisnete [OK], kako biste preskočili ovaj korak.)

Na ekranu koji pokazuje interfejs, pritisnite [◀]/[▶], vpritisnite [▼] dugme i možete izabrati državu u kojoj ste pritiskom na [▲]/[▼]/[◀]/[▶] dugme. Zatim pritisnite [OK] dugme da biste potvrdili (Ukoliko izaberete Francusku, morate podesiti novu lozinku. Prvobitna lozinka je 0000). Sljedeće, izaberite Traži i pritisnite [OK] dugme, kako bi započelo automatsko pretraživanje kanala. (Ukoliko je Tip antene DVB-C, nakon što izaberete Traži, morate da pritisnete [◀]/[▶] dugme da izaberete Tip pretrage koji uključuje Puno ili Mreža. Kada podesite Tip pretrage kao Mrežu, pritisnite [▲]/[▼]/[◀]/[▶] dugme kako biste izabrali frekvenciju (MHZ), ID mreže, modulaciju i Vrijednost simbola. Nakon što izaberete Traži, pritisnite [OK] dugme da biste potvrdili kako bi započelo pretraživanje.)

Pritisnite dugme [⏻] kako bi uređaj prešao u stanje pripravnosti, kada je uređaj uključen.

Specijalna napomena: Ovaj uređaj je u skladu s tehnologijom uštede energije. Ukoliko nema signala kada je uređaj uključen, on će automatski preći u režim pripravnosti u roku od pet minuta. Uređaj će ući u režim pripravnosti automatski u vrijeme koje je za to određeno.

Izbor izvora signala

Možete povezati različite uređaje na TV uređaj i gledati slike visokog kvaliteta. Ukoliko video uređaj ima HDMI, AV, PC ili drugi izlaz za video. Možete izabrati jedan od njih i povezati sa odgovarajućim ulazom za unos na TV uređaju. Nakon što se poveže, uključite uređaj i pritisnite dugme [SOURCE], zatim će se meni izvora signala pokazati na ekranu. Pritisnite dugme [▲]/[▼] kako biste izabrali unos signala, i pritisnite dugme [OK], kako biste potvrdili.

Opis rada u meniju

Pritisnite dugme [MENU] kako bi se na ekranu pokazao glavni meni:

1. Pritisnite taster [◀]/[▶] da biste izabrali jedan od sljedećih menija: CHANNEL, PICTURE, SOUND, TIME, OPTION, LOCK.
 2. Pritisnite [▲]/[▼] dugme, da biste izabrali element u meniju.
 3. Pritisnite dugme [OK] kako biste ušli u podmeni.
 4. Pritisnite dugme [◀]/[▶] kako biste prilagodili vrijednost ili postavku.
 5. Kada se glavni meni prikaže na ekranu, pritisnite dugme [⏻]/[MENU] kako biste izašli iz glavnog menija; Pritisnite dugme [⏻]/[MENU], kako biste se vratili na prethodni meni, kada TV pokaže podmeni.
 6. Tokom ove operacije, ikone nedostupnih opcija će postati sive.
- Napomena: Podrazumijevana lozinka za sistem zaključavanja je 0000.

Pretraživanje programa

Podesite frekvencije programa prije nego što budete prvi put gledali TV. Prije pretraživanja, vodite računa da je antena pravilno povezana i izaberite tip antene koji želite. Sljedeći primjer tipa pretraživanja kanala (Tune Type) je u okviru DVB-T.

Auto Tuning

Pritisnite taster [MENU] i izaberite CHANNEL > Auto Tuning, a potom pritisnite taster [OK]. Onda pritisnite [◀]/[▶] da odaberete Tune Type: DTV+ATV, DTV, ATV. Pritisnite taster [▼], pa ćete moći da odaberete zemlju tako što ćete pritisnuti tastere [▲]/[▼]/[◀]/[▶] i uređaj kreće s automatskom pretragom nakon što se pritisne taster [OK]. (Ako izaberete Francusku, treba da unesete lozinku, a treba da odaberete BW u slučaju izbora više zemalja). Ako odaberete DTV+ATV, na ekranu će se prikazati „Da i ste sigurni da želite da preskočite ATV pretragu?“ nakon pritiska tastera [⏻] tokom automatske

ATV pretrage kanala. Pritisnite taster [◀] da potvrdite, nakon čega uređaj pokreće automatsku DTV pretragu kanala, ili pritisnite taster [▶] da poništite. Tokom automatske DTV pretrage kanala, na ekranu će se prikazati „Da i ste sigurni da želite da preskočite DTV pretragu?“ nakon pritiska tastera [↵]. Pritisnite taster [◀] za potvrdu ili pritisnite taster [▶] da poništite.

DTV ručna pretraga (U DTV izvoru signala)
Pritisnite dugme [MENU], izaberite Kanal > DTV ručna pretraga, pritisnite dugme [OK] kako biste ušli u meni DTV ručne pretrage, pritisnite [◀]/[▶] dugme, kako biste izabrali kanal, zatim pritisnite dugme [▼] kako biste izabrali Pretraga i pritisnite dugme [OK] za potvrdu.

Tokom pretrage, možete pritisnuti dugme []/[MENU] kako biste prekinuli pretragu i vratili se u prethodni meni.

ATV ručna pretraga (U ATV izvoru signala)
Pritisnite [MENU] dugme, izaberite Kanal > ATV ručna pretraga, pritisnite [OK] dugme kako biste ušli u meni ATV ručne pretrage, pritisnite [▲]/[▼] dugme, izaberite Kanal/

Sistem boja/zvuka, i pritisnite dugme [◀]/[▶] da izaberete koje želite. Izaberite Pretraga, pritisnite dugme [◀]/[▶] da biste pretraživali od niske do visoke frekvencije. Nakon izbora frekvencije, pritisnite dugme [◀]/[▶], da biste izabrali nisku frekvenciju ili visoku frekvenciju. Tokom ručne pretrage, možete pritisnuti dugme [↵], kako biste prekinuli pretragu i vratili se u prethodni meni.

Opcija snimanja (REC)

U DTV režimu, pritisnite [REC] dugme, meni opcije snimanja će se pokazati na ekranu, i sistem će odmah početi da snima. Pritisnite [■] dugme, kako biste zaustavili i napustili snimanje; Pritisnite [MENU] dugme i izaberite Podešavanje > Lista snimaka, zatim možete izabrati datoteku koju želite da reprodukujete i pritisnite dugme [OK] za reprodukciju.

Icon	Opis
▶	Reprodukcija: Reprodukcija.
■	Zaustavljanje: Zaustavi i napusti.
	Pauza: Pauziraj.
◀◀	Rev: Brzo nazad, pritisnite dugme [INDEX] za normalnu reprodukciju.
▶▶	FF: Brzo naprijed, pritisnite dugme [INDEX] za normalnu reprodukciju.
▶	Forward: Napravite preskok unaprijed u 30s.
◀	Backward: Napravite preskok unazad od 30s

Napomena: Funkcija snimanja može da podrži samo pamtioca sa FAT32 sistemom datoteka. Pamtilac s drugim sistemima datoteka mora biti formatiran; Prije formatiranja pamtioca, napravite rezervnu kopiju korisnih informacija, jer sadržaj pamtioca ne može biti vraćen nakon formatiranja.

Opcija "Time Shift"

U DTV režimu, pritisnite dugme [T-shift], na ekranu će se pojaviti meni Time Shift opcije (pauza i reprodukcija TV programa uživo) i program je zaustavljen. Pritisnite dugme [INDEX] za nastavak reprodukcije programa. Pritisnite dugme [■] da zaustavite i prekinete opciju time-shift. Kada korisnik napusti program na kratko vrijeme, funkcija time-shift može zaustaviti i sačuvati program koji se reprodukuje u cache memoriju U diska. Kada korisnik pritisne za nastavak gledanja, reprodukcija programa se može nastaviti.

Icon	Opis
▶	Reprodukcija: Reprodukcija.
■	Zaustavljanje: Zaustavi i napusti.
	Pauza: Pauziraj.
◀◀	Rev: Brzo nazad, pritisnite dugme [INDEX] za normalnu reprodukciju.
▶▶	FF: Brzo naprijed, pritisnite dugme [INDEX] za normalnu reprodukciju.
▶	Forward: Napravite preskok unaprijed u 30s.
◀	Backward: Napravite preskok unazad od 30s

Multimedijalni plejer

Pritisnite dugme [SOURCE], zatim pritisnite dugme [▲]/[▼] da izaberite USB i pritisnite dugme [OK] da uđete. Izaberite tip fajla iz opcija FOTOGRAFIJE (PHOTO), MUZIKA (MUSIC); FILM (MOVIE).

■ Reprodukcija fajlova na lokalnom disk uređaju: Prije reprodukcije fajlova na lokalnom disku, ubacite USB memorijski uređaj u USB interfejs.

Izaberite lokalni disk uređaj u listi fajlova i pritisnite dugme [OK] da uđete. Izaberite Nazad (Return) u listi, zatim dugme [OK] da se vratite na prethodni folder. Izaberite ciljni folder i pritisnite dugme [OK] da uđete u folder. Zatim pritisnite [▲]/[▼]/ [◀]/[▶] da izaberete ciljni fajl i pritisnite [▶||] da pokrenete njegovu reprodukciju.

Pažnja:

1. Nestandardni USB uređaji se vjerovatno ne mogu prepoznati; u tom slučaju, zamijenite standardni USB uređaj;
2. Stream media sistem ima određena ograničenja vezano za format fajlove; reprodukcija neće biti pravilna ako nije u okviru ograničenja sistema;
3. Nemojte uklanjati USB uređaj dok je reprodukcija u toku, u suprotnom sistem ili uređaj može imati problem; Prije nego što zamijenite USB uređaj, ugasite napajanje aparata.
4. Sistem podržava standardne USB1.1 i USB2.0 uređaje, kao što su USB memorijski uređaji i eksterni hard diskovi.

5. Najveća izlazna struja USB priključka ovog uređaja je 500mA, i biće omogućena zaštita ako je iznad tog ograničenja; vodite računa da koristite eksterno napajanje ako će biti povezan eksterni uređaj s višom strujom;

6. Sistem je složen; kada učitava ili reprodukuje fajlove, ekran može biti zablokiran ili određene funkcije možda neće raditi zbog kompatibilnosti i stabilnosti USB uređaja; u tom slučaju, ugasite uređaj i ponovo pokrenite siste,.

Pritiskom na dugme [INFO] može se prikazati ili sakriti traka s alatkama. Dok je reprodukcija u toku, izaberite opciju menija koju želite, i pritisnite dugme [OK] da izvršite datu radnju; možete pritisnuti dugme [] da izađete iz reprodukcije, ili pritisnite dugme []/[]/[]/[] na daljinskom upravljaču da izvršite radnju prečice.

Otklanjanje kvarova

- Bijele tačke se pojavljuju na TV slikama i zvuk prati šum.
 1. Provjerite da li je povezana antena olabavljena i da li je kabl u dobrom stanju.
 2. Provjerite tip antene (VHF/UHF).
 3. Podesite smjer i položaj antene.
 4. Pokušajte da koristite pojačavač signala.
- Na ekranu nema ni slike ni tona. Svijetlo indikatora nije uključeno.

Provjerite da li je uređaj povezan na napajanje električnom energijom.
- Isprekidana linija ili traka se javlja na TV slikama.

Ne koristite električni fen za kosu pored TV uređaja i podesite smjer antene, kako biste smanjili smetnje.
- Na ekranu se pojavljuju duple slike.
 1. Koristite dobro usmjerenu antenu.
 2. Podesite smjer antene.
- Slike su bezbojne.

Uđite u podešavanje „Slika“ kako biste povećali intezitet boja.
- Televiziju ne prati zvuk.
 1. Podesite ton na odgovarajući stepen.
 2. Pritisnite dugme [MUTE] na daljinskom upravljaču, kako biste prekinuli režim isključivanja zvuka.
- Signal ulaznih slika se ne prikazuje na ekranu uređaja. Svijetlo indikatora treperi.
 1. Provjerite da li je kabl za povezivanje signala labav ili je ispao. Ponovo ga povežite.
 2. Računar je možda u stanju pripravnosti, ponovo ga pokrenite.
- Udaljenost daljinskog upravljača je veoma mala ili ne funkcioniše.
 1. Uklonite predmet, kako biste izbjegli blokiranje prijemnika signala daljinskog upravljača.
 2. Zamijenite baterije.
- Uređaj radi sporo, pad sistema, uređaj ne može da radi.

Prvo prekinite napajanje električnom energijom, zatim ponovo uspostavite napajanje, nakon 1-2 minuta, zatim ponovo uključite televizor.

Tehničke specifikacije

Glavni dio

Maks. rezolucija	1920x1080
Najbolja rezolucija	1920x1080@60Hz
Napajanje	100-240VAC 60/50Hz
Potrošna energija zvučnika	8W+8W
Radno okruženje: Temperatura RH Atmosferski pritisak	5°C~40°C 10%~85% 86kPa~106kPa
Okruženje: Temperatura RH Atmosferski pritisak	-20°C~55°C 5%~95% 86kPa~106kPa

Dimenzije (L×W×H) i masa

Bez postolja	Raspakovano: 969x73x566(mm ³)
Sa postoljem	Raspakovano: 969x235x618(mm ³)
	Zapakovano: 1080x119x652(mm ³)
	Neto težina: 7kg
	Bruto težina: 9kg

Tehničke specifikacije TV uređaja

- Podržani standardi:
ATV: PAL D/K, I, B/G, SECAM D/K, B/G;
DTV: DVB-T/T2/C.
- Antenski ulaz: 75Ω koaks. nebalansiran.
- AV video ulaz: 75Ω, 1±0.1Vp-p, RCA terminal.
- AV audio ulaz: 20KΩ, 0.2~2Vrms
- HDMI video ulaz: 480i, 480P, 576i, 576P, 720P, 1080i, 1080P.

Režim VGA ekrana

Br.	Režim	Rezolucija	Frekvencija
1	VGA	640×480	60Hz
2	SVGA	800×600	60Hz
3	XGA	1024×768	60Hz
4	SXGA	1280×1024	60Hz
5	WXGA	1600×900	60Hz
6	WUXGA	1920×1080	60Hz

Upravljanje energijom

Režim	Potrošnja
Normalni rad	≤ 75W
Režim pripravnosti	≤ 0.5W

Uputstvo za instalaciju postolja

Prvo uređaj postavite na ravnu površinu, odredite lijevu i desnu nožicu postolja, prednji i zadnji pravac, zatim postavite postolje na dno uređaja sa zadnje strane, prema smjeru strelice sa skice. Poravnajte rupe za zavrtnje, zatim pričvrstite zavrtnje (imajte na umu da modul mora biti prilagođen kao što je prikazano na slici, inače ne može biti instaliran).

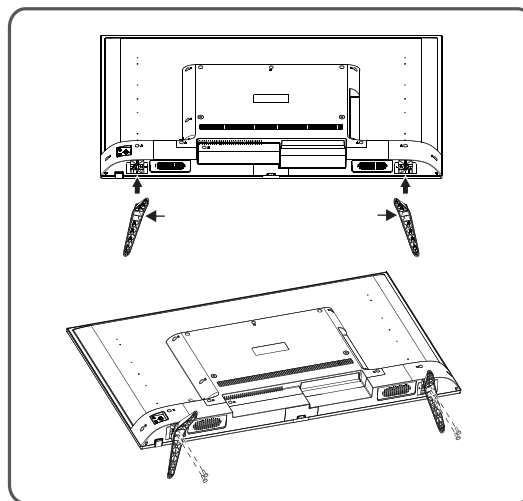

Napomena:

Izgled pravog postolja i uređaja mogu se razlikovati od slike; pogledajte stvarni uređaj.